

取扱説明書

除加湿 ストリーマ空気清浄機

うるるとさらら 空気清浄機



機種名

エーシーゼット エックス

ACZ70X-T

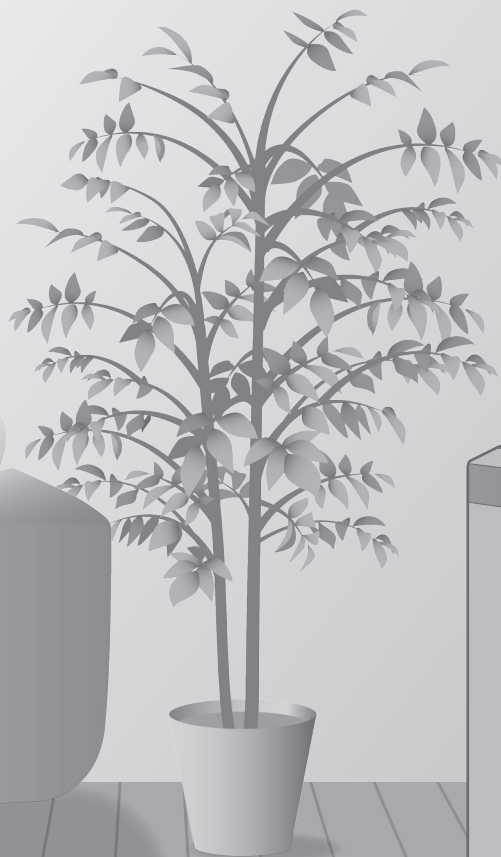

お客様サポート



ホームページから以下のサービスがご利用いただけます。

- 動画でサポート
- よくあるご質問
- お問い合わせ

- このたびは除加湿空気清浄機をお買い上げいただき、まことにありがとうございます。
- この取扱説明書をよくお読みのうえ、正しく安全にご使用ください。
- ご使用前に「安全上のご注意」▶6, 7ページを必ずお読みください。**
お読みになった後はいつでもご覧になれるよう、お手元に保管してください。
- 保証書は必ずお買い上げ日、販売店名などの記入を確かめて、大切に保管してください。

ご愛用者登録をお願いします

当社会員制サイト「CLUB DAIKIN」にご購入の製品を登録いただくと、製品に関するサポート情報をスムーズにご確認いただけます。

詳しくは裏表紙をご覧ください

特長

おまかせ

全自動でお部屋の湿度をコントロール

- 「おまかせ」ボタンを押すだけで、お部屋の状態に合わせて、空気清浄・除湿・加湿を自動で切り換えます。
- キレイが続くと、消費電力を抑えた運転に自動で切り換えます。▶19ページ

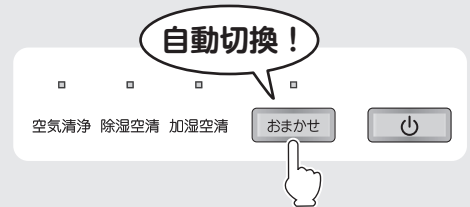
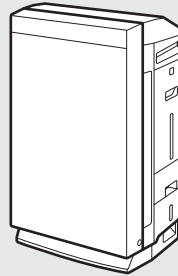

加湿

気化式で大風量の パワフル加湿

気化式加湿のしくみ

- ①加湿フィルターユニットが加湿タンクの水をくみ上げます。
- ②加湿フィルターに水分を吸着させ、送風で気化させて吹き出します。

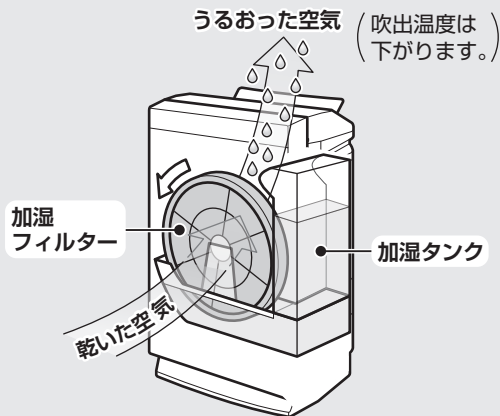

- 加湿フィルターに含ませた水分を送風で気化させてお部屋を加湿します。
- 湯気(蒸気)や霧は見えません。
- やけどのおそれはありません。
- お好みに合わないときは暖房器具との併用をおすすめします。

除湿

コンプレッサー方式で パワフル除湿

コンプレッサー方式除湿のしくみ

- ①部屋の湿った空気を吸い込み、熱交換器(蒸発器)で冷やして空気中の湿気を結露させます。
- ②結露した水は除湿タンクに集められます。
- ③除湿された空気は熱交換器(凝縮器)で暖められた後、吹き出します。

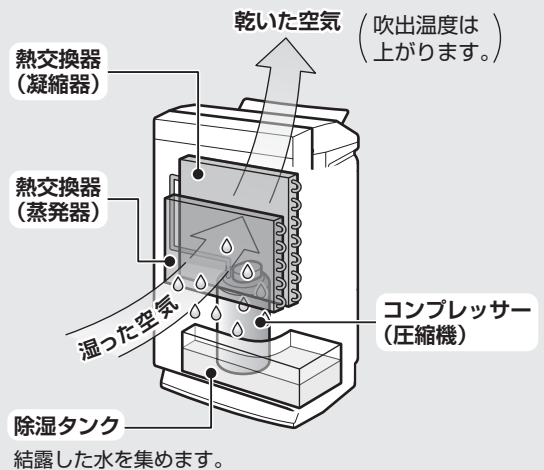

そのほかの便利な機能

洗えない
スーツ
にも!

水de脱臭

▶24ページ

部屋干し
にも!

衣類乾燥

▶24ページ

さらに
快適!

スマートフォンで
エアコン連動

▶12ページ



吸い込んで分解する ストリーマ 搭載



飛び出す アクティブ プラズマイオン 搭載

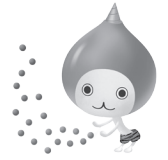

プラズマ放電の一種であるストリーマが、有害化学物質を分解。その分解力は、およそ100,000°Cの熱エネルギーに匹敵します。

●酸化分解力による比較。実際に高温になるわけではありません。

「プラズマイオン」技術は、プラズマ放電によりイオンを空気中に放出し、空気の成分と合体して、酸化力の強いOHラジカルなどの活性種を生成。カビ菌やアレル物質などの表面に付着し、作用する技術です。

■ストリーマによる分解のしくみ(イメージ図)



ストリーマが
高速電子を放出

空気中の窒素や酸素と
衝突・合体し分解力を持つ
4種の分解素を生成

分解素により
分解力を生み出す

■アクティブプラズマイオンによる抑制メカニズム(イメージ図)

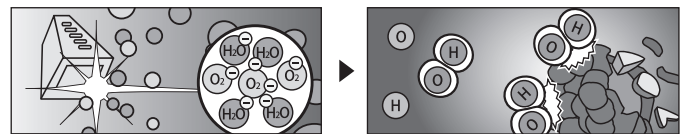

イオンを空気中に放出
空気中の成分と合体し
酸化力の強い活性種を生成

浮遊するカビ菌やアレル物質
表面に付着し、作用する

こんなお悩みにストリーマ空気清浄機が応えます。



カビ



花粉



ダニのフンや
死骸などの
アレル物質



ニオイ



ホルム
アルデヒド



ディーゼル
粉塵



自動車の排ガス
(NOx)



ホコリ



黄砂

空気の汚れ具合に応じてストリーマの運転を行います。

ストリーマの運転中は「シュー」というストリーマ放電の音がありますが、異常ではありません。

また、ご使用環境により、音が小さくなったり、音質が変わることがありますが、異常ではありません。

ストリーマ放電により微量のオゾンが発生するため、吹出口からニオイがすることがありますが、ごくわずかで、健康に支障はありません。

PM2.5への対応

32m³(約8畳)の密閉空間での効果であり、実使用空間での結果ではありません。

0.1~2.5μmの粒子を99%除去(※)。

- 換気などによる屋外からの新たな粒子の侵入は考慮しておりません。
- PM2.5とは2.5μm以下の微小粒子状物質の総称です。
- この除加湿空気清浄機では0.1μm未満の微小粒子状物質については、除去の確認ができていません。また、空気中の有害物質のすべてを除去できるものではありません。

(※)試験方法：日本電機工業会規格(JEM1467)

判定基準：0.1~2.5μmの微小粒子状物質を32m³(約8畳)の密閉空間で99%除去する時間が90分以内であること。
32m³(約8畳)の試験空間に換算した値です。

大風量で、すばやく パワフルに吸引

- ハウスダストやニオイなどを大風量で吸引。
3層構造のフィルターでしっかりキャッチするので、お部屋の空気をすばやくキレイにします。

スマートフォンと接続して できること



詳細はホームページをご覧ください。

https://www.daikinaircon.com/app/smart_app/about04.html

も く じ

はじめに



特長	2
安全上のご注意	6
使用上のご注意	8
各部の名前と働き	9
運転前の準備	14
・フィルター(別売品)の取付け	18
バイオ抗体フィルター／チタンアパタイトフィルター	

機能名称

まず使ってみる (基本)

運転や停止をする	運転入 / 切	19
運転を本体にまかせる	おまかせ	19
運転モードを選ぶ	運転切換	19
・お部屋の空気をキレイにしたいとき	空気清浄	19
・お部屋の湿度を下げたいとき	除湿空気清浄	19
・お部屋の湿度を上げたいとき	加湿空気清浄	19
風量を変える	風量	20
風向を変える	スイング	20
湿度を調節する	しつど設定	20

もっと便利に (応用)

チャイルドロック	チャイルドロック	21
操作パネルのランプや前面表示ランプの 明るさを変える	表示切換	21
本体内部を乾燥させる	内部乾燥	21
コース運転	コース	22
・自動で風量を調整したいとき	風量自動	23
・電気代を節約したいとき	節電	23
・花粉が気になるとき	花粉	23
・のどやお肌の乾燥が気になるとき	のど・はだ	23
・お部屋の空気を循環させたいとき	サーキュレーター	23
・部屋干しをしたいとき	衣類乾燥	24
・運転音を抑えて部屋干しをしたいとき	よる衣類乾燥	24
・お部屋にしみ付いたニオイを取りたいとき	水 de 脱臭	24
スマートフォンで空気清浄機を操作する	通信入 / 切	25

設定を変える (機能設定)

ストリーマの出力	28
アクティブプラズマイオンの出力	28
ホコリ／PM2.5センサーの感度	28
おまかせ運転・節電コースのみはり運転モード	30
風量自動の風量範囲	30
水de脱臭コースの風量	30
給水ランプ点灯時の風量「しずか」	32
給水・満水ランプ点灯時のお知らせ音	32

お手入れ

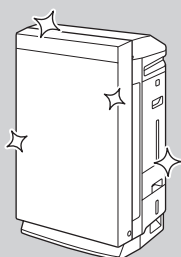

お手入れ早見表	34
加湿トレー・加湿フィルターユニット	36
加湿フィルター	38
除湿タンク	39
ストリーマユニット	40
集塵フィルター	41
長期間使用しないときは	41

困ったとき



よくあるご質問	42
表示ランプがこんなときは	43
故障かな?と思ったら	45
保証とアフターサービス／別売品	52
仕様	53
お客様ご相談窓口／ご愛用者登録	裏表紙

必ずお守り
ください

安全上のご注意

人への危害、財産への損害を防ぐため、お守りいただくことを説明しています。

■ 誤った取扱いをすることによって生じる内容を、次のように区分しています。



警告

「死亡や重傷を負うおそれがある内容」を示しています。



注意

「けがや財産に損害を受けるおそれがある内容」を示しています。



火災や感電、
大けがを防ぐために
お守りください。



警告

電源プラグやコードは



禁止

- 運転中に電源プラグを抜かない。
(発熱による火災や感電の原因)
- ぬれた手で電源プラグの抜き差しはしない。
(感電の原因)
- コンセントや配線器具の定格を超える
使いかたや交流100V以外で使用しない。
(タコ足配線などで定格を超えると、
発熱による火災の原因)
- 電源コードを持って抜かない。
(断線による発熱や発火の原因)
- 破損するようなことはしない。
 - 傷付ける、加工する、無理に曲げる、
引っぱる、ねじる、束ねる、
重いものを載せるなど。



修理はお買い上げの販売店または
お客様ご相談窓口にご相談ください。
(傷んだまま使用すると、感電やショート、
火災の原因)



必ず実施

- 電源プラグは根元まで差し込む。
 - 傷んだ電源プラグやゆるんだコンセントは
使用しない。
(差し込みが不完全な場合、感電やショート、
発熱による火災の原因)
- 定期的に電源プラグのホコリを乾いた布
でふき取る。
 - 長期間使わないときは、電源プラグを抜く。
(ホコリがたまり、湿気などで絶縁不良に
なると火災の原因)
- お手入れや点検、移動時には必ず
運転を停止し、電源プラグを抜く。

こんな場所では使用しない



禁止

- 油や可燃性ガスなどを使用したり、
漏れるおそれのある場所。
(引火や本体への吸引による発火や発煙、
樹脂の劣化やひび割れによるけがの原因)
- 腐食性ガスや金属製のホコリのある場所。
(引火や本体への吸引による発火や発煙の原因)
- 浴室など、高温や多湿、水のかかる場所。
(漏電による火災や感電の原因)
- 乳幼児の手の届くところ。
(感電やけがの原因)
- 傾いた設置面や、床が不安定なところ。
(運転音が大きくなったり、転倒すると
水がこぼれて家財などをぬらしたり、
火災や感電の原因)

ご使用時は



禁止

- 塩素系や酸性の洗剤は使用しない。
(有毒ガスが発生し、健康を害したり、樹脂の
劣化やひび割れによるけがの原因)
- 火のついたタバコや線香などを
近づけない。(引火や本体への
吸引による発火や発煙の原因)
- お客様自身で分解や改造、
修理はしない。(火災や感電、けがの原因)
修理はお買い上げの販売店または
お客様ご相談窓口にご相談ください。
- 吸込口や吹出口に指や棒などを入れない。
(感電やけが、故障などの原因)
- 吹出口や本体に水をかけない。
(火災や感電の原因)
- 可燃性のもの(ヘアスプレーや殺虫剤など)
は本体の近くで使用しない。
ベンジンやシンナーで本体をふかない。
(感電や引火、ひび割れの原因)



異常・故障時にはただちに使用を中止し、電源プラグを抜く



必ず実施

- 【異常・故障例】
- スイッチを入れても運転しない場合がある。
 - コードを動かすと通電したり、しなかったりする。
 - 運転中に異常な音や振動がする。

- 本体ケースが変形していたり異常に熱い。
- こげ臭いニオイがする。
(異常のまま運転を続けると、故障や感電、発煙、火災
などの原因)

お買い上げの販売店またはお客様ご相談窓口にご相談ください。

■お守りいただく内容の種類を、「図記号」で区分して説明しています。

 「してはいけないこと」を表しています。

 「しなければならないこと」を表しています。

漏電やけがを防ぎ、
家財などを守るために
お守りください。



注意

ご使用時は



禁止

■乳幼児や身動きできない方(病気やけが)は単独で使わない。

次のような方がご使用になる場合は、お手数でも周りの方が注意してください。

- 乳幼児、お子様、お年寄り、病気の方、身体の不自由な方
- 深酒や睡眠薬を飲まれた方
(感電やけが、体調不良の原因)

■加湿タンクや除湿タンクの水を飲料用に使用しない。また、動植物にも与えない。
(体調不良や悪影響を及ぼす原因)

■化粧品などの微粉体を本体の近くで使用しない。
(感電や故障の原因)

■吹出口の風が直接あたる場所で燃焼器具を使用しない。
(燃焼器具の不完全燃焼による一酸化炭素中毒の原因)

■押入れの中など狭い場所で使用しない。
(風通しが悪くなり発熱や発火の原因)

■発煙タイプの殺虫剤を使用するときは運転しない。

- 殺虫剤の使用後は、十分換気してから運転する。
(蓄積した薬剤成分が、吹出口から放出され、健康を害する原因)



■火災警報器の近くで使用しない。

- 火災警報器に吹出しの風があたると火災警報器の反応が遅れたり、反応しない場合があります。



必ず実施

■燃焼器具と一緒に使用するときはこまめに換気をする。

- 本製品を運転しても、換気の代わりにはなりません。
(一酸化炭素中毒の原因)
本製品では一酸化炭素を除去することはできません。

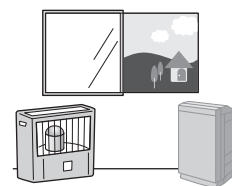

■ペットの近くで使用する場合、ペットが本体に尿をかけたり、電源コードをかじらないよう注意する。
(火災や感電、けがの原因)

■加湿するときは常に加湿タンクや加湿トレー、加湿フィルターユニットを清潔にする。

- 加湿タンクの水は、毎日新しい水道水と入れ替える。
- 加湿トレーの残水は毎日捨てる。
- 本体内部(加湿トレー、加湿フィルターユニット)は、定期的にお手入れする。
(汚れや水あかでカビや雑菌が繁殖すると、体質によりまれに健康を害する原因)
体調に異常があったときは、医師にご相談ください。

本体は



禁止

■吸込口や吹出口を、洗濯物や布、カーテンなどでふさがない。
(空気の循環が悪くなり、発熱や発火の原因)

■消臭剤などのスプレーを吹きかけたり、近くで使用しない。
(故障の原因)

■本体の上に乗らない、よりかからない。
(落下や転倒などによるけがの原因)

■本体を倒さない。
(水がこぼれて感電や故障の原因)

移動するときは



必ず実施

■移動するときは運転を停止し、加湿タンクや加湿トレー、除湿タンクの水を捨てる。
(水が漏れて家財などをぬらしたり、感電や漏電の原因)

■持ち上げて移動するときは、安全のため、取扱いには十分注意する。

- 必ず、本体のとってを持って運ぶ。
加湿タンク、加湿トレー、除湿タンクのとってを持って持ち上げない。
(落下によるけがの原因)

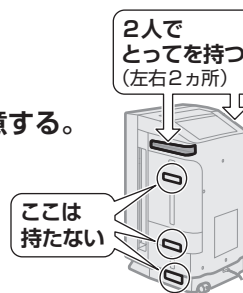

使用上のご注意

使用上のお願

- 美術品や学術資料の保存など、特殊用途には使用しない。
(保存品の品質低下の原因)
- 加湿し過ぎない。
(室内の結露やカビが発生する原因)
- 凍結に注意する。
(故障の原因)
凍結のおそれがある場合は、加湿タンク、加湿トレー、除湿タンクの水を捨ててください。
- 加湿運転をしないときは加湿タンクや加湿トレーの水を捨てる。
除湿タンクの水は長期間溜めない。
(汚れや水あかにより、カビや雑菌が繁殖し、悪臭の原因)
- 以下のような水は使用しない。
 - 温水(40℃以上)、アロマオイル、次亜塩素酸などの化学薬品、汚れた水、芳香剤や洗剤を入れた水など。
(本体の変形や故障の原因)
 - 浄水器の水、アルカリイオン水、ミネラルウォーター、井戸水、除湿タンクにたまった水など。(カビや雑菌が繁殖する原因)

- キャスターを引きずったり本体を傾けたりして移動しない。
(床やじゅうたんを傷付ける原因)
- 同じ場所で長期間使用する場合はご注意を。
本体下部からの吸込み空気により、本体下部や周囲の床や壁が汚れる場合があります。定期的におそうじすることをおすすめします。また、畳やじゅうたんなど、キャスターの跡が付く場合があります。キャスターの下に面積の広い下敷きなどを使用することをおすすめします。
- ご使用環境によっては、お手入れ期間を短くする。
ホテルや公共施設など人の出入りが多い場所で使用する場合は、プレフィルターのお手入れ期間を短くしてください。(プレフィルターが目詰りしたまま使用すると故障の原因)
- 保管するときや車などで移動するときなど、本体を横倒ししない。
(コンプレッサー方式のため、故障の原因)

こんな場所では使用しないでください

- 壁、家具、カーテンなどに風が直接あたるところ
(シミが付いたり、変形の原因)
- 毛足の長いじゅうたんや布団の上
本体が傾くと運転音が大きくなったり、水がこぼれたり、または、水位センサーが正常に働かないことがあります。
- 直射日光のあたるところ
(変色の原因)
- 窓際などの外気の影響を受けやすいところやエアコンなどの風が直接あたるところ
お部屋の湿度が正しく表示できなくなります。
- 電磁調理器やスピーカーの近くなど、磁気の多いところ
正常に作動しない場合があります。

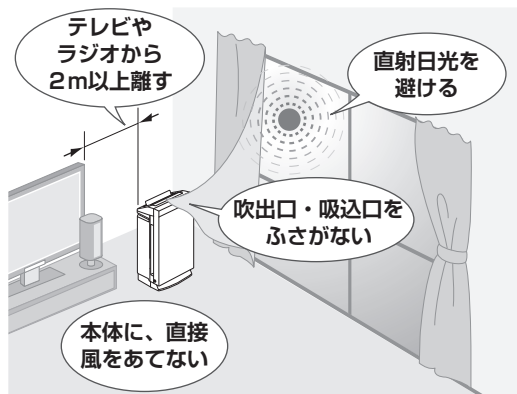

- 燃焼器具の近くや暖房器具の温風が直接あたるところ
(お部屋の湿度が正しく表示できなくなったり、変形の原因)
- 病院、工場、実験室、美容院、写真現像室など、薬品を扱うところ
(空气中に揮発した薬品や溶剤により本体が劣化し、水が漏れて家財などをぬらす原因)
- ろうそくやアロマキャンドルなどから出る「すす」(導電性のホコリ)が発生するところ
フィルターの性能が低下し、捕集できなかったホコリでお部屋を汚す場合があります。
- 本体の近くでは、シリコンを配合した化粧品など*は使用しない
*ヘアケア商品(枝毛コート液、ヘアムース、ヘアトリートメントなど)、化粧品、制汗剤、静電気防止剤、防水スプレー、つや出し剤、ガラスクリーナー、化学ぞうきん、ワックスなど
・ストリーマユニットの針にシリコンなどの絶縁物が付着し、ストリーマが発生しなくなることがあります。その場合、ストリーマユニットのお手入れをしてください。▶34, 40ページ
・集塵フィルターが目詰りして清浄効果が得られなくなることがあります。
- 本体の近くでは、超音波加湿器などは使用しない
集塵フィルターが目詰りして清浄効果が得られなくなることがあります。

ストリーマ放電およびアクティブプラスマイオンについて
微量のオゾンが発生するため、吹出口からニオイがすることがありますが、ごくわずかであり、健康に支障はありません。

・タバコの有害物質(一酸化炭素など)は、除去できません
・常時発生し続けるニオイ成分(建材臭・ペット臭など)はすべて除去できるわけではありません

各部の名前と働き



注意

移動するときは、加湿タンク、加湿トレー、除湿タンクの
 一つも持たない。(落下によるけがの原因)

前面

温度センサー／
 しつどセンサー
 本体の内部にあります。

前面表示
 ランプ
 ▶10, 11ページ

前面パネル

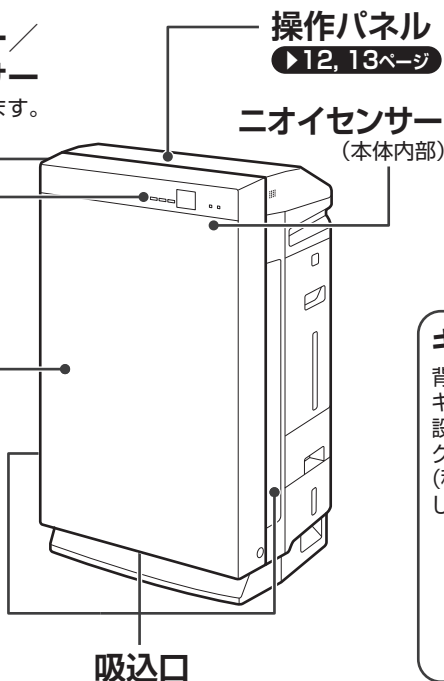

操作パネル
 ▶12, 13ページ

ニオイセンサー
 (本体内部)

吸込口

背面

アクティブ
 プラズマイオン
 発生ユニット
 吹出口の内部に
 あります。

キャスター(ロック付き)
 背面から見て右側のキャスターは
 キャスターロックが付いています。
 設置するときは、キャスターロッ
 クを下へ押しして固定してください。
 (移動するときは、ロックを解除
 してください。)



押すとロック

キャスターロック

オートルーバー

吹出口

ホコリ／
 PM2.5センサー
 ▶10, 11ページ

とって
 (本体持ち
 運び用)

機種名／
 製造番号

電源コード

電源プラグ

本体内部

無線LAN接続
 アダプター

スマートフォンで空気清浄機
 を操作します。(本体内部)

SSID・KEY

空気清浄機とスマートフォン
 を無線LAN接続する際に
 使用する場合があります。
 SSID・KEYは前面パネルを
 外すと確認できます。

ストリーマユニット
 (藍色)
 ▶34, 35, 40ページ

加湿フィルター
 ユニット
 ▶35～38ページ

加湿トレー
 ▶35, 36ページ

フロート
 発泡スチロール
 は梱包材ではあ
 りません。
 取り外さないで
 ください。

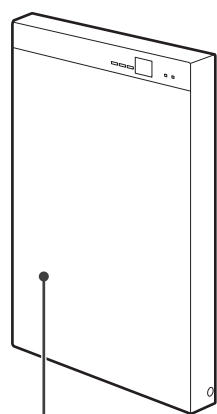

プレフィルター
 (黒色)
 ▶15, 16, 34ページ

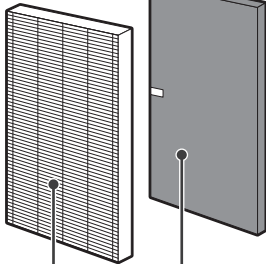

脱臭フィルター
 (黒色)

集塵フィルター
 (白色)
 ▶15, 34, 41ページ

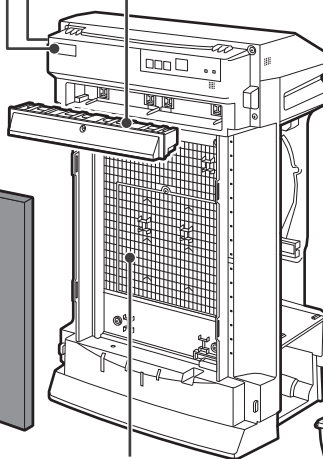

安全ガード



注意
 安全ガードは外さない。
 (感電やけがの原因)

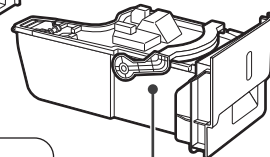

加湿タンク
 ▶17, 35ページ

除湿タンク
 ▶35, 39ページ

はじめに

まず使ってみる(基本)

もっと便利に(応用)

設定を変える(機能設定)

お手入れ

困ったとき

各部の名前と働き

前面表示ランプ、タンク窓

ホコリ／PM2.5センサーランプ

ホコリの多さを青・橙・赤の3色の点灯でお知らせします。

- 青表示の場合は、空気がキレイな状態です。

ランプの色 **青** **橙** **赤**

ホコリ ← 少ない → 多い

- ホコリ／PM2.5センサーランプは小さなホコリ(約 $1.0\sim 2.5\mu\text{m}$)と大きなホコリ(約 $2.5\mu\text{m}$ 以上)を検知します。小さなホコリを検知すると「PM2.5」ランプが、大きなホコリを検知すると「ホコリ」ランプが点灯します。

- 運転を開始して最初の約1分間は空気の汚れに関係なく青色に点灯します。

- ホコリ／PM2.5センサーの反応が悪い場合は、感度を変更してください。▶28, 29ページ

- 「ターボ」など風量強い場合は、ホコリ／PM2.5センサーの反応が悪くなる場合があります。風量が強く、ホコリ／PM2.5センサーに到達する前にホコリが吸込口から吸い取られるため、異常ではありません。

センサーの性質

検知します
ハウスダスト、タバコ煙、花粉、ダニ、ペットの毛、ディーゼル粉塵
検知することがあります
湯気、油煙

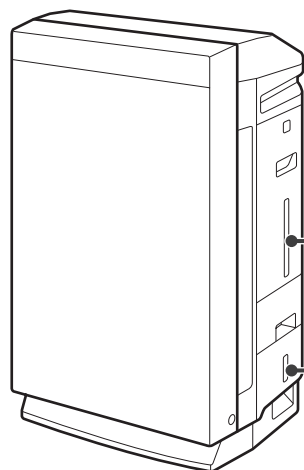

加湿タンク窓

加湿空気清浄運転時に点灯します。
(表示切換設定を「明1」にした場合のみ点灯します。▶21ページ)
加湿タンクが空になると点滅します。

除湿タンク窓

除湿空気清浄運転時に点灯します。
(表示切換設定を「明1」にした場合のみ点灯します。▶21ページ)
除湿タンクが満水になると点滅します。

ニオイセンサーランプ

ニオイの強さを青・橙・赤の3色の点灯でお知らせします。

- 青表示の場合は、空気がキレイな状態です。



- 電源プラグを差し込んだ直後に運転した場合、最初の約1分間は青色に点灯します。

- ニオイの強弱が変わらず一定の場合は、ニオイが強い場合でも反応しないことがあります。

- アンモニア以外のペット臭、ニンニク臭など、ニオイの種類によっては、反応しないことがあります。

- ニオイの感じかたには個人差がありますので、表示が青に戻ってもニオイを感じる場合があります。ニオイが気になる場合は、風量を強くして運転してください。▶20ページ

電源プラグを差し込んでから最初の約1分間をニオイセンサー感度の基準とします。空気がキレイなとき(ニオイがないとき)に電源プラグを差し込んでください。

センサーの性質

検知します
タバコ臭、料理臭、ペット臭、トイレ臭、生ゴミ臭、カビ臭、スプレー類、アルコール
検知することがあります
急激な温度・湿度の変化、湯気、油煙、燃焼機器から出るガス

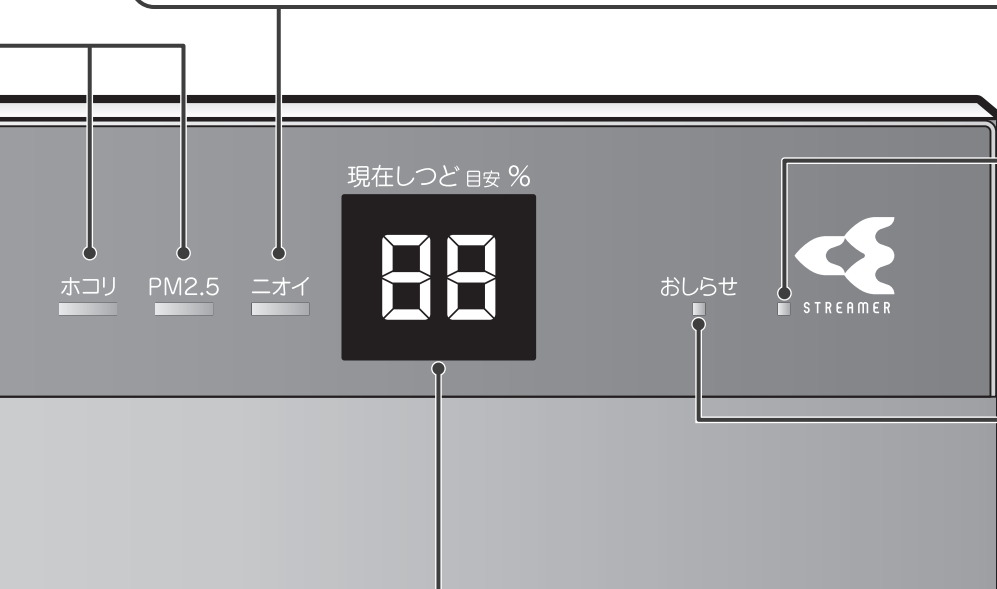

ストリーマランプ(青色)

ストリーマを出力する運転のときに点灯します。ストリーマユニットの洗浄時期を点滅でお知らせします。

▶34, 35, 40ページ

お知らせランプ(赤色)

お手入れや本体の異常時に、点灯や点滅でお知らせします。

▶43, 44ページ

音で操作や運転状態をお知らせします。

- 運転開始……ピピッ
- 設定変更……ピッ
- 運転停止……ピー
- 使用できないとき…ピッピッピッ
- お知らせ……ピーッピーッピーッ

現在しつどランプ(青色)(目安)

室内の湿度を20%~90%の範囲でお知らせします。(1%きざみ) 20%未満の場合は、20と表示し、90%以上の場合は、90と表示します。

- 空気清浄のみの運転時も表示します。
- 運転開始直後約30秒間は、湿度に関係なく[—]を表示します。
- 現在しつどの表示は約1分間に1回更新します。

お部屋の湿度計と本体の湿度表示が異なることがあります。

- 同じ室内でも、空気の流れにより温度・湿度にむらが生じるためです。湿度表示は目安としてご使用ください。

現在しつどランプが点滅しているときは

▶44ページ



各部の名前と働き

操作パネル

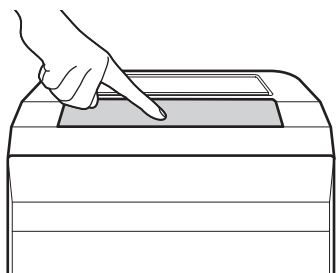

押してふたを開きます。

チャイルドロック ▶21ページ

表示切換 を約2秒間押すと設定できます。
(取り消したいときも同じです)

チャイルドロックランプ(橙色) ▶21ページ

チャイルドロック設定中に点灯します。

しつど設定ボタン ▶20ページ

「低め、標準、高め、連続」の中から
お好みに合わせて選択できます。

給水ランプ(赤色) ▶43ページ

- 加湿空気清浄運転中に加湿タンクが空になると「ピーッピーッ」と音が鳴りランプが点灯します。加湿運転は停止し、加湿空清の運転ランプが点灯したまま空気清浄運転を継続します。
- 加湿空気清浄運転中に給水ランプが点灯すると、風量「しずか」になります。
(おまかせ・コース運転時は除く。) ▶32, 33ページ
- 給水ランプが点灯した後、点灯・消灯を繰り返すことがあります。故障ではありません。
- 運転を停止し、電源プラグを抜いてから、加湿タンクに水を入れてください。 ▶17ページ
- お知らせ音「ピーッピーッ」を消したいときは設定を変更してください。 ▶32, 33ページ

満水ランプ(赤色) ▶43ページ

- 除湿空気清浄運転中に除湿タンクが満水になると「ピーッピーッ」と音が鳴りランプが点灯します。除湿運転は停止し、除湿空清の運転ランプが点灯したまま空気清浄運転を継続します。
- 満水ランプが点灯した後、点灯・消灯を繰り返すことがあります。故障ではありません。
- 運転を停止し、電源プラグを抜いてから、除湿タンクの水を捨ててください。 ▶39ページ
- お知らせ音「ピーッピーッ」を消したいときは設定を変更してください。 ▶32, 33ページ

通信ランプ、通信入/切ボタン ▶25~27ページ

- スマートフォンで空気清浄機を操作するときに使用します。
- 押すと通信が「入」に、もう一度押すと通信が「切」になります。通信「入」に設定すると通信ランプが点灯します。
 - ご使用前に接続設定を行ってください。

エアコン連動ランプ(橙色)

- エアコンとの連動中に点灯します。
<エアコン連動>
- 対象のエアコンと連動設定することでより快適にご使用いただけます。
 - 連動運転にはスマートフォン接続が必要です。 ▶25~27ページ
連動の設定は、アプリの取扱説明書を参照ください。

表示切換ボタン ▶21ページ

操作パネルのランプ、前面表示ランプの明るさを設定できます。
加湿タンク窓、除湿タンク窓のランプの点灯/消灯を切り換えることができます。
就寝時など、ランプの明るさが気になるときに使用ください。

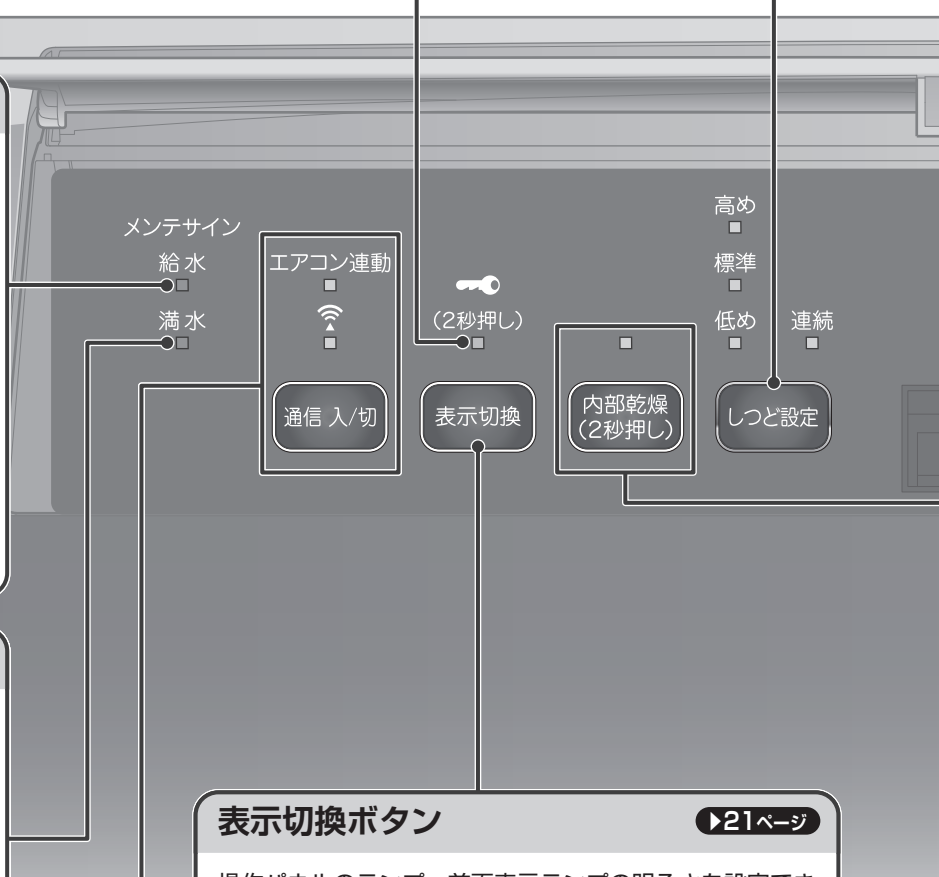

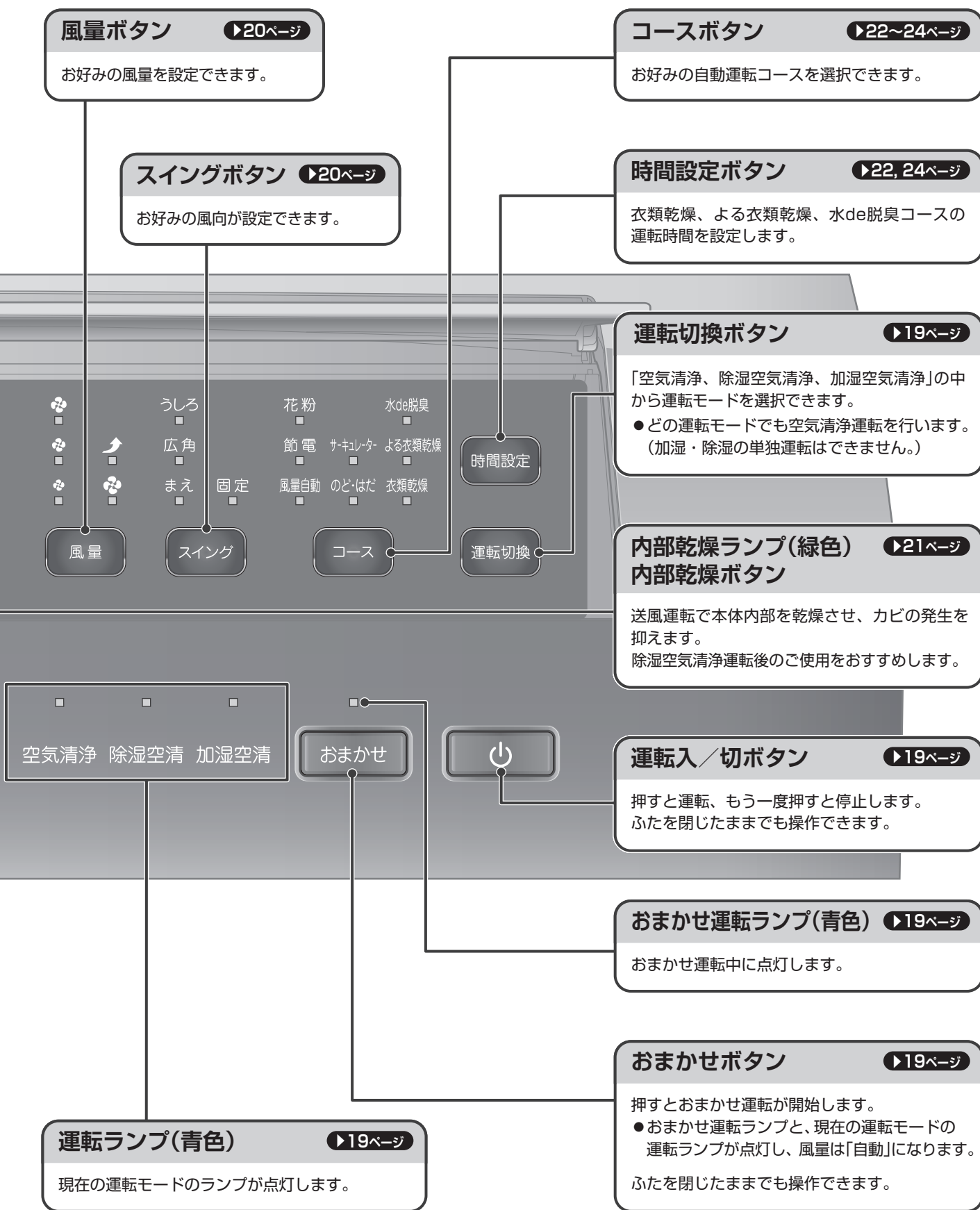

運転前の準備

1 付属品の確認

梱包箱の上面（内部）

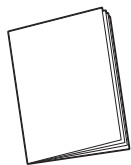

取扱説明書（本書）…1部

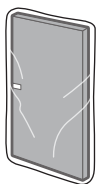

脱臭フィルター …1個

運転前に本体に取り付けてください。

▶15, 16ページ

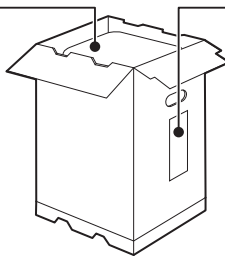

梱包箱の側面

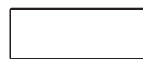

保証書 ……1部

フィルター（別売品）の取付けについて

別売品のフィルターを取り付ける場合は、「フィルター（別売品）の取付け」を参照してください。▶18ページ

2 設置する

お部屋に設置する

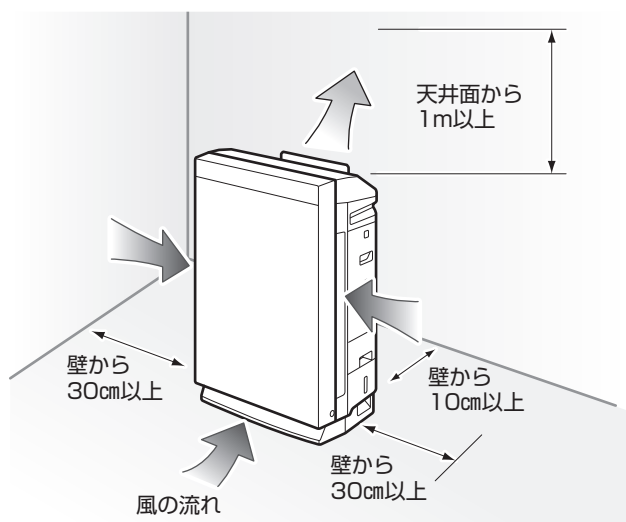

- 壁の汚れを避けるため、図の設置寸法を参考に設置してください。ただし、汚れた空気を吸い込むため壁の種類によっては、図の設置寸法をお守りいただいても、本体周囲の壁が汚れる場合があります。その場合は、壁から十分に距離をとって使用してください。

スイングモード「広角・うしろ」設定の場合は、壁に風が当たらないよう壁から十分に距離をとって使用してください。（壁が汚れる原因）

- 長時間、同じ場所で使用すると本体下部からの吸い込み空気により、本体下部や周囲の床や壁が汚れる場合があります。定期的におそうじすることをおすすめします。また、畳やじゅうたんなどにキャスターの跡が付く場合があります。キャスターの下に面積の広い下敷きなどを使用することをおすすめします。

上手な設置方法について

- 室内全体に風が行きわたる場所を選んでください。
- 安定した場所に置いてください。不安定な場所に置くと本体の振動が大きくなる場合があります。
- 本体内部の電源回路、電線の影響でテレビの画像が乱れたり、ラジオ、ステレオから雑音が発生する場合は、本体を2m以上離してください。コードレス電話、電波時計についても同様です。

3 本体裏のラベルに油性ペンで使用開始年／月を記入する

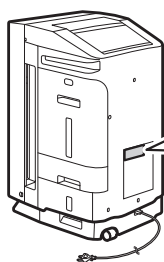

●集塵フィルターの交換時期

年 月 使用開始



警告

取付けの前には必ず運転を停止し、電源プラグを抜く。
(感電やけがの原因)

4 脱臭フィルターを取り付ける

1 前面パネルを取り外す。

- 突起部(左右2カ所)を押して、手前に引き上げ、取り外す。

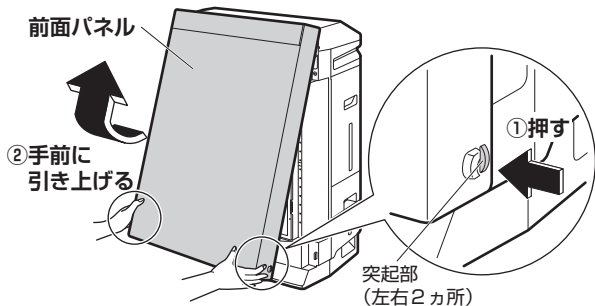

前面パネルの突起部(ロックピース)が外れた場合

- 図を参考に取付けてください。

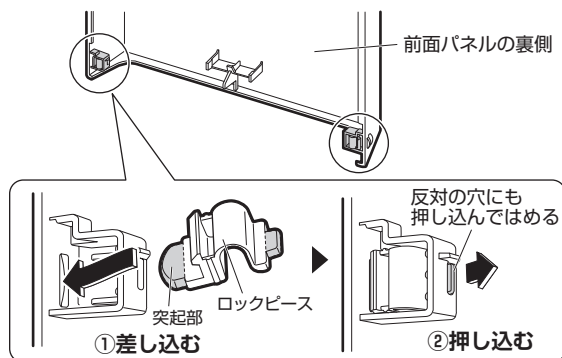

2 プレフィルターを取り外す。

- 中央のツマミを持ちながら、ツメ(左右4カ所)を本体の穴(左右4カ所)から外す。

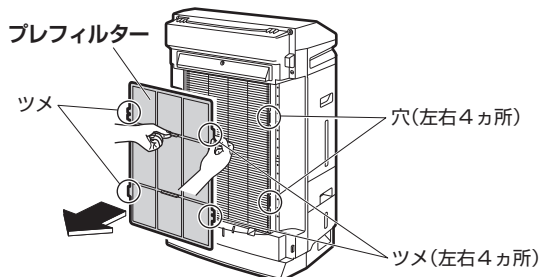

3 集塵フィルターを取り外す。

- 本体下部の凹みに指を入れ、集塵フィルターを浮かせて取り外す。

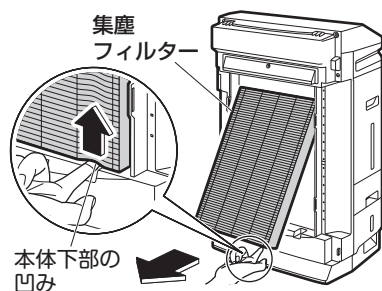

4 脱臭フィルターを袋から取り出す。

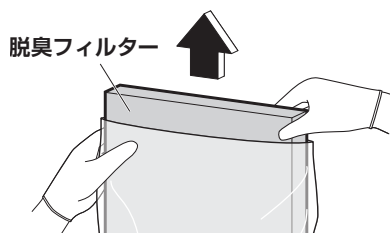

脱臭フィルターの表面が部分的に白く見える場合がありますが、脱臭性能、使用上ともに問題はありません。
脱臭フィルターの粉で手が汚れることがあるため、手袋を着用してください。

5 脱臭フィルターを取り付ける。

- 脱臭フィルターを下側から溝にはめ込むように取り付ける。(脱臭フィルターは、裏表・上下の区別はありません。)
- 安全ガード前面の突起部で脱臭フィルターに傷がつくことがあります。性能には問題ありません。

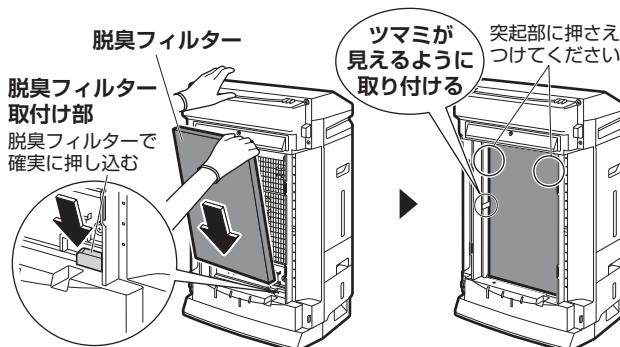

ニオイセンサーランプが点滅します。▶43ページ

6 集塵フィルターを取り付ける。

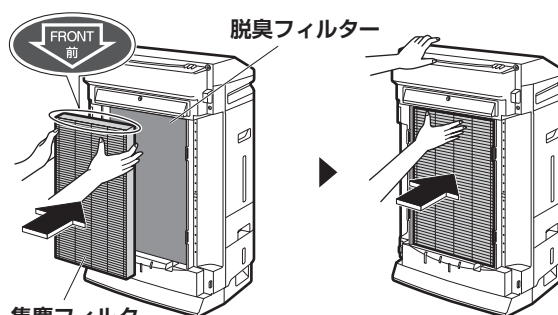

集塵フィルターには方向性があります。フィルター上部の表示を確認して取り付けてください。

運転前の準備

4 脱臭フィルターを取り付ける つづき

7 プレフィルターを取り付ける。

- プレフィルターをたわませながら、ツメ(左右4カ所)を本体の穴(左右4カ所)に差し込む。(プレフィルターは、上下の区別はありません。)

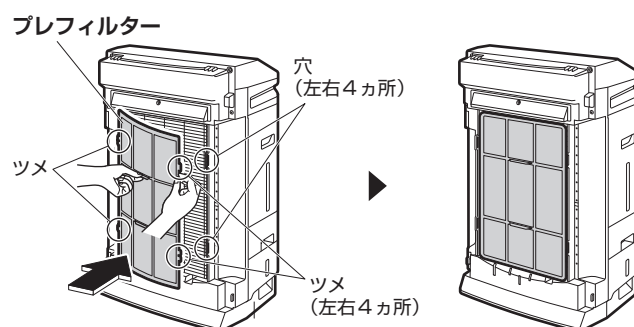

必ず脱臭フィルターと集塵フィルター、プレフィルターを取り付けた状態で運転してください。
(取り付けないで運転すると故障の原因)

8 前面パネルを取り付ける。

- 本体上部の溝(左右2カ所)にパネル上部のツメ(左右2カ所)を引っかけて、パネルを閉じる。

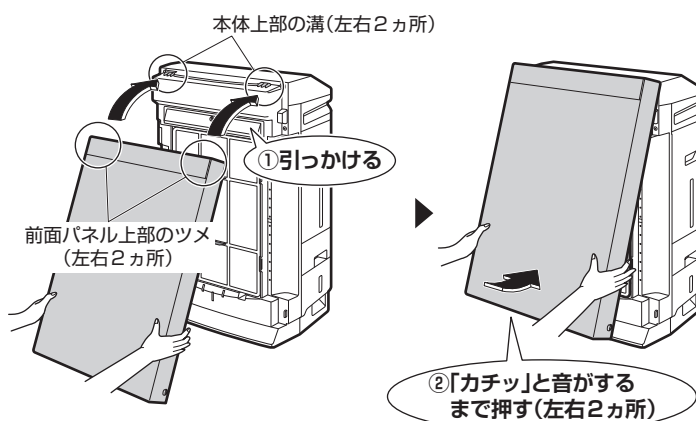



警告

取付けの前には必ず運転を停止し、電源プラグを抜く。
(感電やけがの原因)

5 加湿タンクの準備 (加湿空気清浄運転の場合)

1 加湿タンクを取り外して、キャップを開ける。

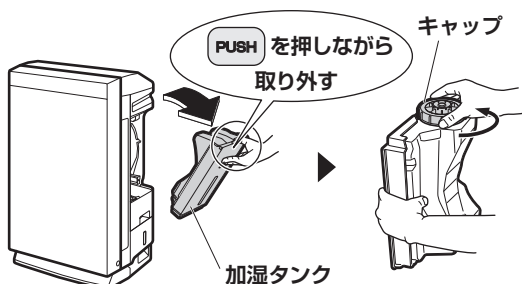

- 加湿タンクは水を入れると最大約4.1kgになります。運ぶときは、両手で加湿タンクをしっかりとってください。
- キャップを締めた後、加湿タンクを逆さに(キャップが下になるように)して水が漏れないことを確認してください。

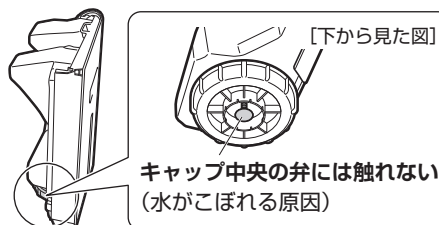

2 加湿タンクに水道水を入れて、キャップを締める。

ご注意ください

以下のような水は使用しないでください。

- 温水(40℃以上)、アロマオイル、次亜塩素酸などの化学薬品、汚れた水、芳香剤や洗剤を入れた水など。
(本体の変形や故障の原因)
- 浄水器の水、アルカリイオン水、ミネラルウォーター、井戸水、除湿タンクにたまった水など。
(カビや雑菌が繁殖する原因)

- 周りが水でぬれても良い場所で作業してください。
- 加湿タンクに少量の水を入れ、振り洗いしてから水を入れてください。(お手入れ方法 ▶35ページ)



加湿タンクのキャップは確実に締めてください。
(水漏れの原因)

3 加湿タンクを取り付ける。

- とつてを持ち、加湿トレーに加湿タンクを差し込んで、本体に取り付けます。



お願い

加湿トレーに残水があると、ニオイや汚れの原因になります。給水のたびに加湿トレーの残水を捨ててください。ニオイや汚れがある場合。▶36ページ

6 電源プラグをコンセントに差し込む

- 電源プラグを差し込んでから、最初の約1分間をニオイセンサー感度の基準とします。空気がキレイなとき(ニオイがないとき)に電源プラグを差し込んでください。

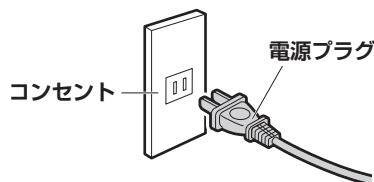

運転前の準備



警告

取付けの前には必ず運転を停止し、電源プラグを抜く。
(感電やけがの原因)

別売品

フィルター(別売品)の取付け バイオ抗体フィルター／チタンアパタイトフィルター

別売フィルターを取り付けなくても、空気清浄機の機能に支障はありません。

バイオ抗体フィルターは、冬季など特に空気が乾燥してウイルスが繁殖しやすい時期にご使用いただく専用フィルターです。
チタンアパタイトフィルターは、菌やウイルス全般が気になるときにご使用いただく専用フィルターです。

- 別売フィルターは付属されていません。ご購入の際は別途お買い求めください。▶52ページ
- 別売フィルターの取付けかたは共通です。図はバイオ抗体フィルターで説明しています。

1 電源プラグを抜く。

2 前面パネル、プレフィルター、集塵フィルターを取り外す。▶15ページ

3 脱臭フィルターを取り外す。

- 脱臭フィルター中央横のツマミを引っ張り、脱臭フィルターを取り外す。

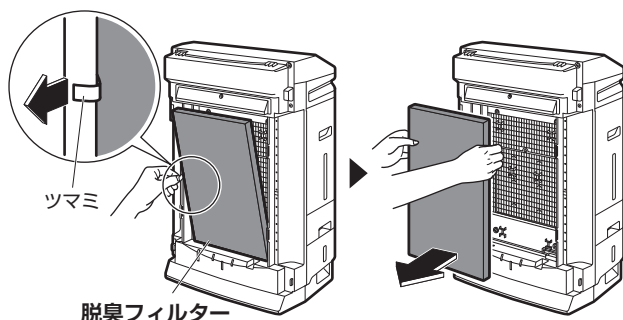

4 別売フィルターを取り付ける。

- 別売フィルターの取付け穴(左右2カ所)を安全ガード前面の突起部(左右2カ所)に引っかける。

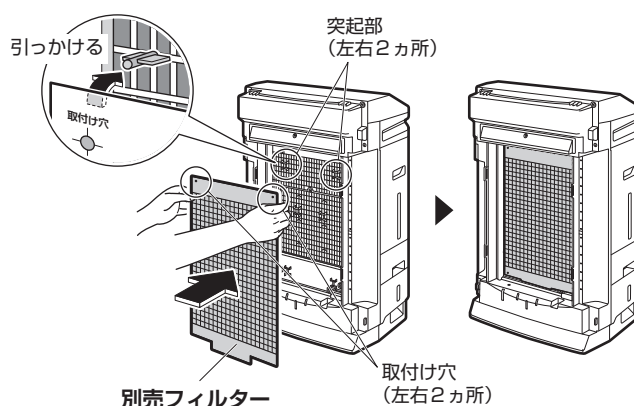

5 脱臭フィルター、集塵フィルター、プレフィルター、前面パネルを取り付ける。▶15, 16ページ

お知らせ

- 別売フィルターの寿命は開封後約1年です。
継続してご使用される場合は、約1年ごとに交換してください。
- ご使用済みの別売フィルターはお住まいの地域のゴミ分別方法にしたがって処分してください。
 - ・バイオ抗体フィルター(材質: ポリエステル/レーヨン系不織布)
 - ・チタンアパタイトフィルター(材質: PET/ビニロン系不織布)
- バイオ抗体フィルターとチタンアパタイトフィルターは、同時に取り付けられません。

まず使ってみる



警告

運転中に電源プラグを抜いて運転を停止しない。
(発熱による火災や感電の原因)

基本



操作パネル

空気清浄 除湿空清 加湿空清

おまかせ



運転や停止をする



押すと運転を開始します。
もう一度押すと停止します。

- 現在の運転モードの運転ランプが点灯します。
- 運転中に本体を動かしたり、部品の取外し・取付けをしないでください。(水漏れや故障、誤作動の原因)
- 加湿トレー、加湿タンクの水は毎日入れ替え、除湿タンクの水はこまめに捨ててください。

運転を本体にまかせる

お部屋の状態に合わせた最適な運転を行います。

おまかせ

押すとおまかせ運転を開始します。

- 室内温度と湿度の状態に応じて自動で空気清浄、除湿空気清浄、加湿空気清浄運転を切り換えます。
- 現在の運転モードの運転ランプが点灯します。
- 自動で風量を調整します。運転音が気になるときは風量範囲を変えることができます。▶30, 31ページ
- おまかせ運転開始後、約30秒間はお部屋の空気の状態を確認するため、空気清浄ランプが点灯し空気清浄運転を行います。
- おまかせ運転中に、運転切換を押すと、風量自動の空気清浄運転に切り換わります。

おまかせ運転について

- 室内温度と湿度の状態に応じて、運転モードを自動で切り換えます。

空気の状態と運転内容

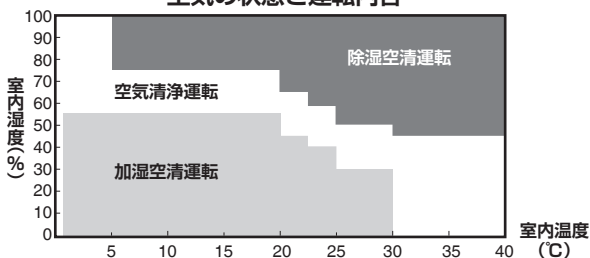

- 空気がキレイで設定湿度を満たす状態が約5分間続くと、自動的にみはり運転モードに切り換わります。▶23ページ
- みはり運転モード中に、おまかせを押すと、「節電ランプ」が約5秒間点滅します。

運転モードを選ぶ

運転切換

押すごとに、運転モードが切り換わります。

空気清浄 ▶ 除湿空気清浄 ▶ 加湿空気清浄

空気清浄運転について

- お部屋の空気をキレイにします。

除湿空気清浄運転について

- お部屋の空気をキレイにしながらか除湿します。
- 吹出温度は高くなります。
- 空気清浄運転より運転音が大きくなる場合があります。

除湿運転について知っておいていただきたいこと

- 除湿運転可能な室内温度は約5℃～約40℃です。
 - 室内温度が約5℃より低くなると除湿した水が凍らないように送風運転になるため、除湿しません。
 - 室内温度が約40℃以上になると保護装置が働き送風運転になるため、除湿しません。
- 冬は除湿量が少なくなります。
 - 室内温度・湿度が下がると除湿量は少なくなります。
- 次の場合、製品保護のため送風運転になることがあり、除湿量は少なくなります。
 - 室内温度が約15℃より低くなると本体内部に霜が付く場合があります。この霜を取るため、一時的に送風運転になります。
 - 室内温度が約32℃以上になると本体内部の温度を下げるため、一時的に送風運転になります。

室内温度と除湿量の関係(湿度60%の時の例)

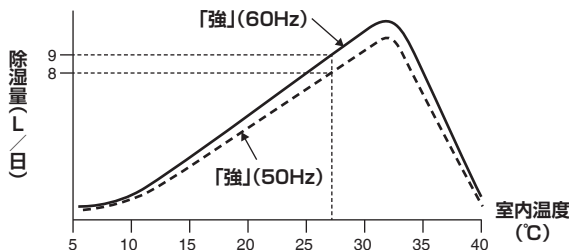

加湿空気清浄運転について

- お部屋の空気をキレイにしながらか加湿します。
- 吹出温度は低くなります。
- 必ず加湿フィルターを取り付けて運転してください。
- 加湿空気清浄運転中は加湿トレー内の水を除菌しながら運転します。

はじめに

まず使ってみる(基本)

もっと便利に(応用)

設定を変える(機能設定)

お手入れ

困ったとき

まず使ってみる



警告

運転中に電源プラグを抜いて運転を停止しない。
(発熱による火災や感電の原因)

基本



操作パネル

風量を変える

風量

お好みの風量を選択できます。
押すごとに、切り換わります。



■運転モードと設定できる風量

	しずか	弱	標準	強	ターボ
空気清浄	○	○	○	○	○
除湿空気清浄	—	○	○	○	—
加湿空気清浄	○	○	○	○	○

■コース選択時 ▶22~24ページ

自動で風量を調整します。

■内部乾燥運転時 ▶21ページ

自動で風量を調整します。

「しずか」について

- 微風運転となります。就寝中などのご使用をおすすめします。
- 脱臭能力が低下しますので、お部屋のニオイをすばやく取りたい場合は「標準」以上でのご使用をおすすめします。
- 除湿空気清浄運転のときは、選択できません。

「ターボ」について

- 大風量で空気の汚れをすばやく取り除きます。
- お部屋掃除のときに使用すると便利です。
- 除湿空気清浄運転のときは、選択できません。

風向を変える

スイング

押すとオートルーバーが前後に動きます。
もう一度押すとその場で停止します。

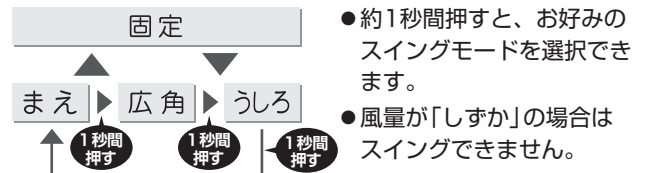

オートルーバーについて

- 運転を開始するとオートルーバーが自動的に開きます。
- 手で無理やり開けないでください。(故障の原因)
- スイングモードは次のようになります。

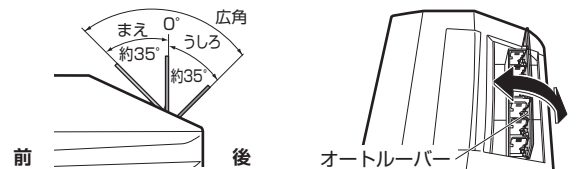

「広角・うしろ」設定の場合は、壁に風が当たらないよう壁から十分に距離をとって使用してください。(壁が汚れる原因)

▶14ページ

左右の風向を変えたいとき

- ツマミを持って、手動で左右の風向を調節することができます。
- スイングを止めてから左右の風向を調節してください。

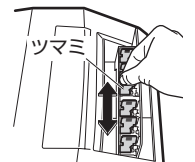

湿度を調節する

しつど設定

押すごとに、「低め、標準、高め、連続」に切り換わります。

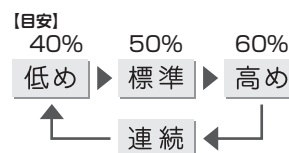

- 「連続」にするとお部屋の湿度に関係なく加湿、除湿を行います。
- おまかせ、のど・はだ、衣類乾燥、よる衣類乾燥、水de脱臭、内部乾燥、空気清浄運転時は選択できません。

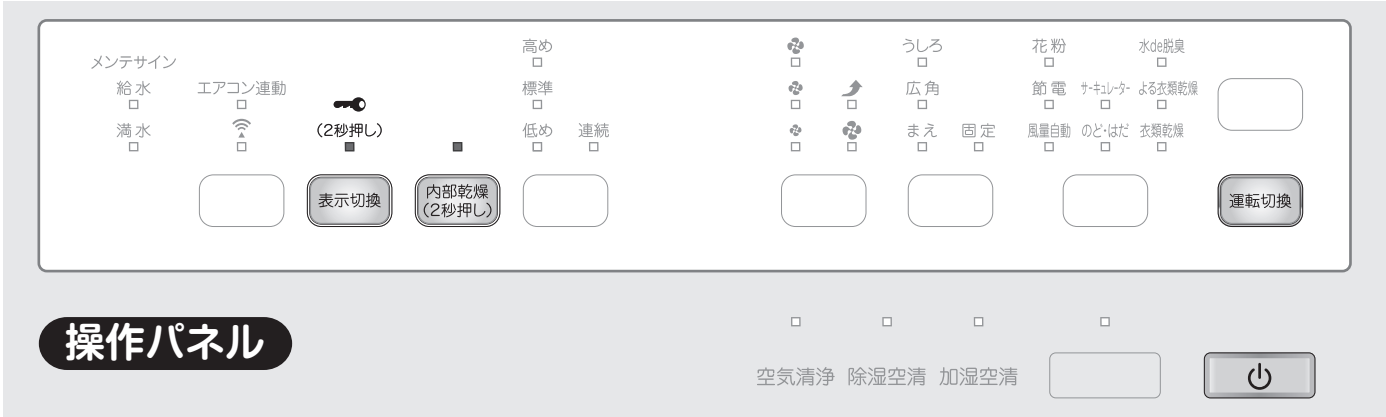

操作パネル

チャイルドロック

使用できるボタンを制限し、誤って操作するのを防ぎます。

表示切換 約2秒間押しすると設定できます。

- チャイルドロックランプが点灯します。設定中は操作が制限され、他のボタンを押しても「ピピピピッ」と音が鳴り、お子様が誤って操作するのを防ぎます。
- もう一度約2秒間押しすると、取り消すことができます。

お知らせ

- チャイルドロック設定中に電源プラグを抜くと、チャイルドロックは取り消されます。

操作パネルのランプや前面表示ランプの明るさを変える

操作パネルのランプと前面表示ランプの明るさを設定できます。加湿タンク窓、除湿タンク窓の点灯／消灯を切り換えることができます。就寝時など、ランプの明るさが気になるときに
ご使用ください。

表示切換 押すごとに、明るさが切り換わります。

設定	ランプの明るさ
明1	すべてのランプが明るい
明2	タンク窓のランプは消灯、その他のランプは明るい
暗	タンク窓のランプは消灯、その他のランプは暗い
切	運転モードとお手入れのランプは暗い、その他のランプは消灯

明1 ▶ 明2 ▶ 暗 ▶ 切

お知らせ

「切」の場合

- 現在の運転モードのランプは点灯します。
- おしらせランプ、給水ランプ、満水ランプなどのお手入れのランプは、点灯・点滅します。

本体内部を乾燥させる

送風運転を行い、本体内部を乾燥させてカビの繁殖を抑えます。

内部乾燥運転 (手動で運転する場合)

除湿空気清浄運転後に使用することをおすすめします。

内部乾燥 (2秒押し) 停止中に約2秒間押しすると内部乾燥運転を開始します。

- 内部乾燥ランプが点灯します。
- 風量は「弱」になります。
- 約1時間後に自動的に停止します。
- 内部乾燥運転中に、**運転切換** を押しすると、風量自動の空気清浄運転に切り換わります。

内部乾燥予約 (自動で運転させる場合)

設定するとおまかせ運転の除湿や、除湿空気清浄運転などの除湿運転を行った後、自動的に内部乾燥運転を開始します。

内部乾燥 (2秒押し) 運転中に約2秒間押しすると予約されます。

- 内部乾燥予約設定中は内部乾燥ランプが点灯します。
- もう一度約2秒間押しすると、取り消すことができます。

お知らせ

- 運転モードに関係なく運転中に予約設定できます。
- 停止前の運転状態によっては自動で内部乾燥運転を行わない場合があります。
- 一度設定すると取り消すまで設定は継続します。

内部乾燥運転を途中で停止したいとき

電源 運転中に押しと停止します。

はじめに
まず使ってみる(基本)
もっと便利に(応用)
設定を変える(機能設定)
お手入れ
困ったとき

もっと便利に

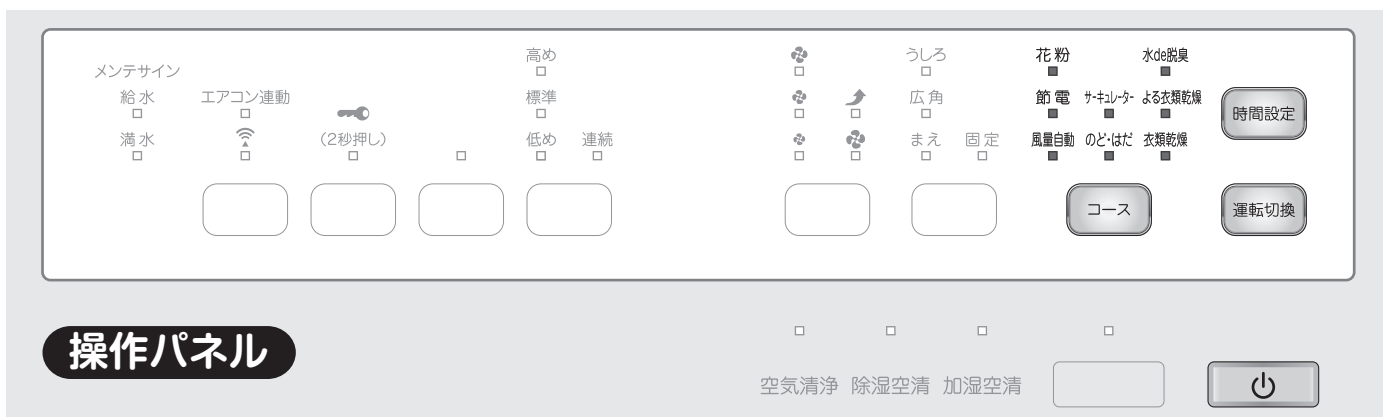

操作パネル

コース運転

用途に合わせてコースが選択できる便利な運転です。

コース 押すごとに、コースが切り換わります。

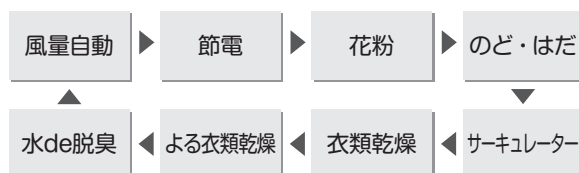

●設定コース一覧

コース	使用シーン
風量自動	自動で風量を調整したいとき
節電	電気代を節約したいとき
花粉	花粉が気になるとき
のど・はだ	のどやお肌の乾燥が気になるとき

コース	使用シーン
サーキュレーター	お部屋の空気を循環させたいとき
衣類乾燥	部屋干しをしたいとき
よる衣類乾燥	運転音を抑えて部屋干しをしたいとき
水de脱臭	お部屋にしみ付いたニオイを取りたいとき

コース運転を途中で停止したいとき

電源 運転中に押すと停止します。

お知らせ

- のど・はだコースを選択すると加湿「入」になります。
- 風量自動、節電、花粉、サーキュレーターコースを選択する場合でも、切り換え中にのど・はだコースに約3秒以上とどまると、加湿「入」になります。

コース運転について

- 自動で風量を調整します。
- 水de脱臭コースのみ、風量を設定できます。▶30, 31ページ

コース運転中に **運転切換** を押すと

風量自動、節電、花粉、サーキュレーター運転時

お好みの運転モードを選択できます。

のど・はだ、衣類乾燥、よる衣類乾燥、水de脱臭運転時

コース選択が解除され、風量自動の空気清浄運転に切り換わります。

コース運転時間を設定する

- 衣類乾燥、よる衣類乾燥、水de脱臭コースのみ設定できます。▶24ページ

時間設定 押すごとに、運転時間を設定できます。

設定した時間が経過すると、運転を停止します。

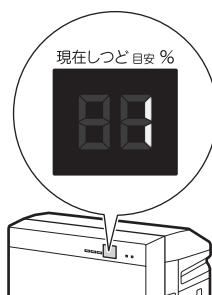

- 現在しつどランプに設定した運転時間が表示されます。
- 設定できる時間はコースによって異なります。
- 運転時間設定後、約10秒で湿度表示に戻ります。

コース	使用シーン・機能内容										
風量自動	<p>自動で風量を調整したいとき</p> <p>空気の汚れ具合と湿度の状態に応じて、自動的に風量「しずか」「弱」「標準」「強」を調整します。空気清浄能力は風量が強くなるほど向上します。運転音が気になるときは風量範囲を変えることができます。▶30, 31ページ</p> <ul style="list-style-type: none"> ●空気の汚れ具合は、ホコリの多さとニオイの強さで判断します。 										
節電	<p>電気代を節約したいとき</p> <p>節電コース内の節電モードでは、風量「しずか」「弱」のみを自動で切り換え、消費電力(※1)と運転音を抑えた運転をします。空気がキレイで設定湿度を満たす状態(除湿空気清浄や加湿空気清浄運転時)が約5分間続くと、送風ファンが定期的に運転と停止を繰り返すみはり運転モードに切り換わります。就寝中などにおすすめの運転です。</p> <p>※1 風量自動コース(約13.0Wh)に対し、節電コース(約6.7Wh)選択により約6.3Wh消費電力を節電できます。試験条件: 6畳で1時間運転。運転開始直後にタバコを1本喫煙した場合。</p> <div style="display: flex; justify-content: space-between;"> <div style="border: 1px solid black; padding: 5px; width: 45%;"> <p>節電モード</p> <p>風量「しずか」「弱」で自動運転します。</p> </div> <div style="text-align: center; width: 10%;"> <p>→</p> </div> <div style="border: 1px solid black; padding: 5px; width: 45%;"> <p>みはり運転モード</p> <ul style="list-style-type: none"> ●送風ファンが定期的に運転と停止を繰り返し、ホコリやニオイ、湿度の状態をチェックします。 ●以下の機能を「切」にして、さらに消費電力を抑えた運転をします。 <p>ストリーマ 切</p> <p>アクティブプラズマイオン 切</p> </div> </div> <p>※2 設定湿度が「連続」の場合は「みはり運転モード」になりません。</p> <ul style="list-style-type: none"> ●「しずか」「弱」のみのため、空気清浄能力や除湿能力、加湿能力が低下します。 ●送風ファンの停止中はお部屋の空気を吸い込まないため、ホコリ/PM2.5センサー、ニオイセンサー、しつどセンサーの感度が低下します。センサーの感度を低下させたくないときは、みはり運転モードを「切」に設定してください。▶30, 31ページ 										
花粉	<p>花粉が気になるとき</p> <p>5分ごとに風量「標準」⇄「弱」に切り換わり、ゆるやかな気流をおこして、花粉が床に落ちる前にキャッチしやすくします。</p>										
のど・はだ	<p>のどやお肌の乾燥が気になるとき</p> <p>のどや肌にやさしい湿度になるように自動で湿度を調整します。運転音が気になるときは風量範囲を変えることができます。▶30, 31ページ</p> <ul style="list-style-type: none"> ●室内温度に応じて、設定湿度を自動で選択します。 ●湿度が高い場合は、空気清浄運転になります。 ●湿度を少し高めに設定しているため、屋外温度と室内温度の差が大きいと結露しやすくなります。 <div style="text-align: right;"> <p>■室内の状態と運転内容</p> <table border="1" style="margin-left: auto; margin-right: 0;"> <thead> <tr> <th>室内温度(°C)</th> <th>目標湿度(%)</th> </tr> </thead> <tbody> <tr> <td>10</td> <td>70%</td> </tr> <tr> <td>20</td> <td>60%</td> </tr> <tr> <td>25</td> <td>50%</td> </tr> <tr> <td>30</td> <td>40%</td> </tr> </tbody> </table> </div>	室内温度(°C)	目標湿度(%)	10	70%	20	60%	25	50%	30	40%
室内温度(°C)	目標湿度(%)										
10	70%										
20	60%										
25	50%										
30	40%										
サーキュレーター	<p>お部屋の空気を循環させたいとき</p> <p>空気をキレイにしながら室内の温度むらを抑えます。本体をエアコンの反対側に設置するとより効果的です。運転開始から約30分間、室内の空気を循環させるため、風量「強」で運転します。その後、本体周辺の温度変化を検知して、自動的に風量を調整します。(温度調整機能はありません。)</p> <ul style="list-style-type: none"> ●室内温度が低い場合は、風量「強」にならないことがあります。(気流による寒さを抑えるため) 										

もっと便利に

衣類乾燥、よる衣類乾燥、水de脱臭コースについて

- コース運転時間を変更できます。▶22ページ
- 室内温度や運転音がお好みに合わないときがあります。お部屋に人がいないときに使用することをおすすめします。

コース

使用シーン・機能内容

衣類乾燥

部屋干しをしたいとき

大風量+除湿で、洗濯物を乾かしながらお部屋の空気をキレイにします。

設定時間：1~12時間※
風量：「強」

- 運転を開始する前に、除湿タンクを空にしてください。

▶39ページ

※ご購入時の設定：3時間

運転モード

除湿空気清浄

- 設定した時間、除湿空気清浄運転を行います。
- 除湿タンクが満水になると除湿運転は停止し、空気清浄運転のみ行います。除湿タンクの水を捨て、再び除湿タンクを取り付けると衣類乾燥運転は自動的に再開します。
- よる衣類乾燥は、衣類乾燥よりも除湿機能が低いため、洗濯物の乾燥時間が長くなります。
- 室内温度が上昇することがあります。
- 次のようなときは洗濯物が乾きにくくなります。
 - ・洗濯物が多いとき
 - ・洗濯物の間隔が狭いとき
 - ・洗濯物の生地が厚いとき
 - ・干す部屋が広いとき
 - ・室内温度が低いとき

よる衣類乾燥

運転音を抑えて部屋干しをしたいとき

就寝時や在室時に洗濯物を乾かすとき、運転音を抑えて除湿します。

設定時間：1~12時間※
風量：「弱」

- 運転を開始する前に、除湿タンクを空にしてください。

▶39ページ

※ご購入時の設定：3時間

■干すときのポイント



水de脱臭

お部屋にしみ付いたニオイを取りたいとき

加湿運転と除湿運転を自動で切り換えて、お部屋にしみ付いたニオイを取り除きます。

設定時間：3~8時間※
風量：加湿運転中 「強」または「ターボ」
除湿運転中 「強」

- 運転を開始する前に、加湿タンクを満水にしてください。また、除湿タンクは空にしてください。▶17, 39ページ
- 壁紙や布(洗えないスーツやカーテンなど)の中にしみ付いたニオイをお部屋の湿度を高くすることで浮き出させ、出てきたニオイを湿気と一緒に取り除きます。
- 最初に加湿運転を行い、その後除湿運転に自動で切り換わります。設定時間により切り換わる時間は異なります。
- 室内温度が変化することがあります。

※ご購入時の設定：4時間

運転モード

加湿空気清浄

除湿空気清浄

■水de脱臭の運転イメージ

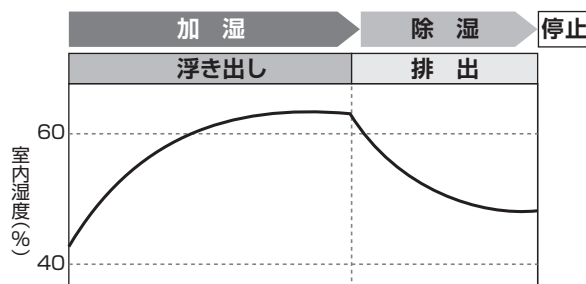

加湿運転と除湿運転は自動で切り換わります。

スマートフォンで空気清浄機を操作する

スマートフォンと空気清浄機を無線LAN接続することで、スマートフォンから空気清浄機を操作することができます。
(ご購入時の設定「切」)

無線LAN接続アダプターの仕様：対応規格IEEE802.11b/g/n(2.4GHzのみ)、チャンネル1~11CH

無線LANご使用上の注意

- 無線LANは電波を使ってデータを送受信するため、盗聴や不正なアクセスを受けるおそれがあります。無線LANご使用にあたっては、その危険性を十分にご理解いただいたうえ、製品の無線LAN接続アダプターや無線LANルーターのSSID・KEY、アプリのログイン情報を、他人に知られないように管理してください。▶9ページ
万が一不正なアクセスで製品を宅外から操作された場合、通信入/切ボタンで無線LAN接続アダプターの機能を「切」にしてください。▶27ページ
- 電子レンジの近くでは、通信入/切ボタンで無線LAN接続アダプターの機能を「入」にしないでください。無線LANの通信に影響を及ぼすおそれがあります。
- 本製品は、電気通信事業者(インターネットプロバイダなど)の通信回線に直接接続することはできません。インターネットに接続する場合は、必ずルーターなどを経由し接続してください。

警告

- 心臓ペースメーカーを装着されている方が利用する可能性がある場所では、通信入/切ボタンで無線LAN接続アダプターの機能を「入」にしない。(ペースメーカーなどの動作に影響を与えるおそれがあり、事故の原因)
- 心臓ペースメーカーや除細動器を装着している方の近くでは、無線LAN接続アダプターの機能を「入」にしない。(近すぎると電波によりペースメーカーなどの動作に影響を与えるおそれ)
- 自動ドアなどの自動制御機器の近くでは、無線LAN接続アダプターの機能を「入」にしない。(機器の誤動作による事故の原因)

接続前の準備 宅外操作を行うためには、CLUB DAIKINへのユーザー登録が必要となります。▶裏表紙

お客様でご用意いただくもの

- スマートフォン
- インターネット回線と通信機器
(モデム、ルーター、ONUなど)
- ルーター(無線LANアクセスポイント)

- アプリの設定や内容、最新の対応OSについては、ホームページまたは、ホームページにある取扱説明書を参照ください。
https://www.daikinaircon.com/app/smart_app/index.html



宅外操作

スマートフォンで宅外から空気清浄機を操作できます。
(宅外操作を行う場合には、CLUB DAIKINのログイン情報でアプリにログインする必要があります。ログイン後、宅内操作時にアプリの「外から操作設定」をONにしてください。)

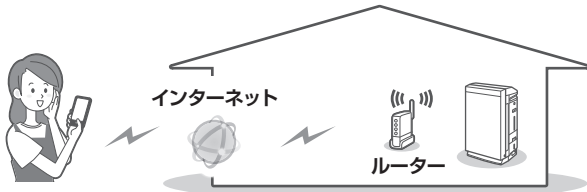

宅内操作

スマートフォンで宅内から空気清浄機を操作できます。
(本体の操作ボタンでも操作できます。)



警告

外出先から空気清浄機を操作する場合は、空気清浄機やその周辺、在室する人などの状態を確認することができないため、事前に安全を十分確認して使用する。

場合によっては、人などが死亡、重傷を負ったり、財産の損害が発生したりするおそれがあります。

■ 事前(在宅中)に以下の内容を確認しておく

- 電源プラグが根元まで確実に差し込まれていること。
電源プラグにホコリがたまっていないこと。
(接触不良や絶縁不良による発熱や発火、火災の原因)
- ほかの人が設定したウィークリタイマー予約などの設定状況。
(思わぬ運転や停止により、体調を崩す原因。動植物に悪影響を及ぼす原因)
- 空気清浄機に異常がないこと。風の変化があっても、人や部屋に悪影響が出ないこと。(飛びやすいものがないなど)
(風により、ものが落下し、火災やけが、家財汚損の原因)

■ 屋外からの操作前、操作中に以下の内容を確認する

- 人がいることが分かっているときは、屋外から運転や停止することを知らせておく。
(台などに乗っていた場合、突然の運転や停止に驚いて落下、転倒の原因。また、急激な室内環境の変化により、体調を崩す原因)
・ 空気清浄機の運転や停止は、本体でも操作できます。
・ 乳幼児や身体の不自由な方、高齢者などご自身で操作ができない方が在室している場合は、使用しないでください。
- こまめに設定内容や運転状況を確認する。
(急激な室内環境の変化により、体調を崩す原因。動植物に悪影響を及ぼす原因)
空気清浄機でエラーが発生したときは、すぐに運転を停止してお買い上げの販売店にご相談ください。
操作画面で停止していることを再確認してください。

もっと便利に

接続設定

1 アプリをインストールする

「Daikin Smart APP」のインストール方法

Androidの場合

- ① [Google Play] を開く
- ② [DaikinAPP] を検索
- ③ 画面にしたがってインストール

iOS (iPhoneなど)の場合

- ① [App Store] を開く
- ② [DaikinAPP] を検索
- ③ 画面にしたがってインストール

- アプリは無料です。ダウンロードや操作には通信料が発生します。
- アプリ「Daikin Smart APP」およびダウンロードサービス「Google Play」「App Store」の名称は変更される可能性があります。

2 ルーターにWPS機能※が搭載されているか確認する

※WPSのほか、AOSS などの自動接続機能を有するルーター（無線LANアクセスポイント）でも設定できる場合があります。

3 WPS機能が搭載されている場合 空気清浄機をネットワークに接続する

①  を押して、無線LAN接続アダプターの機能を「入」にする。

②  を約5秒間長押しして、本体の通信ランプが橙色に点滅したら、2分以内にルーターのWPSボタン※を押す。

- WPSボタンの操作方法はルーターによって異なります。詳細はルーターに付属の説明書を参照ください。



※WPS機能以外の自動接続機能を使用している場合は、ルーターに付属の説明書を参照し、自動接続ボタンを操作してください。

本体の通信ランプが緑色に点灯すれば設定完了です。

- 通信環境によっては、緑色に点灯する前に、無線LAN接続アダプターとルーターの接続が完了するまでの間、赤色に点灯する場合がありますが、異常ではありません。

本体の通信ランプが橙色に点灯した場合は、再度、手順①～②を行ってください。

それでも接続できないときは、

WPS機能が搭載されていない場合

▶27ページ の手順で設定してください。

③ スマートフォンとルーターをWi-Fiで接続する。

- スマートフォンの設定で「Wi-Fi」から、ご使用のルーターのSSIDを選択し、ルーターのパスワードを入力するなどの方法で接続してください。

④ アプリを起動し、空気清浄機を宅内操作する。

- 機器一覧画面に接続された空気清浄機が表示されていれば設定完了です。表示されない場合は、機器一覧画面より、右上の  をタップし更新してください。

⑤ 空気清浄機を宅外操作する。

- 接続された空気清浄機を宅外操作する場合には、CLUB DAIKINのログイン情報を使ってアプリにログインし、機器一覧より機器（空気清浄機）を選び、運転設定画面の右上の  をタップして、アダプター設定画面を開いて外から操作設定をONにしてください。設定は宅内操作中にしかできません。

- iPhoneは、Apple Inc.の商標および登録商標です。
- Androidは、Google Inc.の商標および登録商標です。
- AOSSは、株式会社パツファローの商標および登録商標です。
- その他、記載されている会社名、商品名は各社の商標、登録商標です。

3 WPS機能が搭載されていない場合 空気清浄機をネットワークに接続する

WPS機能を使用しない場合も、下記の手順で設定してください。

- ①  を押して、無線LAN接続アダプターの機能を「入」にする。
- ② アプリを起動し、ガイダンスにしたがって空気清浄機とルーターを接続する。

- 接続にはSSIDとKEYが必要になります。
- ガイダンスが表示されない場合は、アプリの機器一覧画面左上の☰をタップして「機器の追加方法」を選択し、ガイダンスを表示してください。

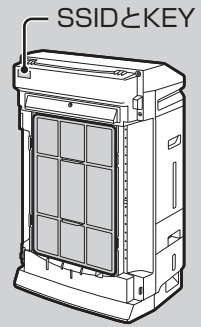

通信ランプの状態

無線LANの通信状態に応じて、次のように点灯・点滅します。

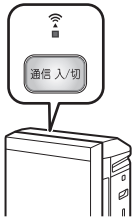

点灯	緑色	スマートフォンで空気清浄機を操作できる状態
	橙色	・無線LAN接続アダプターとルーターのネットワーク接続が未設定 ・無線LAN接続アダプターとルーターがネットワーク接続中(通信「入」への切換え直後)
	赤色	無線LAN接続アダプターとルーターが通信不能
点滅	緑色	「Daikin Smart APP」で製品の接続確認中、もしくは機器名設定中
消灯		無線LAN接続アダプターの機能が「切」

機器一覧画面で機器(空気清浄機)が見つからないとき

- ルーターを空気清浄機の近くに移動してください。
- 対応外のスマートフォン、ルーターをご使用になっている可能性があります。ホームページを参照ください。

▶25ページ

機器一覧画面で  が表示される場合はファームウェアのバージョンアップのお知らせです。タップしてバージョンアップしてください。

無線LAN接続アダプターの機能を「切」にしたいとき

 を押す。

■アダプターの機能を「入」にしたいとき

 をもう一度押す。

必要なときに 無線LAN接続アダプターの初期化を行いたいとき

- 設定をやり直したいときなどに、無線LAN接続アダプターをご購入時の状態に初期化することができます。初期化すると、ネットワーク設定やセンサー反応回数の履歴を含むデータが消去されます。
- 廃棄、譲渡時は、内部データを消去するために接続アダプターを初期化してください。

- ①  を押して、通信ランプを点灯させる。

- ② 本体停止中に  と  を同時に約5秒間長押しする。

- 「ピッ」と音が鳴り、通信ランプ(橙色)とおまかせ運転ランプ(青色)が点滅します。
- 初期化が完了すると「ピーッ」と音が鳴り、通信ランプとおまかせ運転ランプが消灯します。

設定を変える

機能内容	1	2
<p>ストリーマの出力 (通常／低め)</p> <p>ご購入時の設定：通常</p> <p>ストリーマ放電の「シュー」という音やオゾンのニオイが気になるときは「低め」にしてください。</p> <ul style="list-style-type: none"> ●「低め」で運転すると脱臭能力などが低下するため、「通常」でのご使用をおすすめします。 	<p>運転中、停止中どちらでも操作できます。</p> <p> を約5秒間長押しし、「ピッ」と音が鳴ったら</p> <p> を押したまま</p> <p> を押す</p>	<p>  を離す</p> <p>現在の設定に合わせて、風量ランプが点滅→点灯します。</p> <div style="display: flex; justify-content: space-around;"> <div style="text-align: center;">  <p>「通常」</p> </div> <div style="text-align: center;">  <p>「低め」</p> </div> </div> <p>花粉コースランプも点滅→点灯します。</p> <div style="text-align: center;">  </div>
<p>アクティブプラズマイオンの出力 (入／切)</p> <p>ご購入時の設定：入</p> <p>オゾンのニオイが気になるときは「切」にしてください。</p> <ul style="list-style-type: none"> ●「切」にすると、アクティブプラズマイオンは放出されなくなりますが、ホコリやニオイは除去します。 ●「切」にしてもニオイが気になる場合は、ストリーマの出力を「低め」にしてください。 	<p>運転中、停止中どちらでも操作できます。</p> <p> を約5秒間長押しし、「ピッ」と音が鳴ったら</p> <p> を押したまま</p> <p> を押す</p>	<p>  を離す</p> <p>現在の設定に合わせて、しつど設定ランプが点滅→点灯します。</p> <div style="display: flex; justify-content: space-around;"> <div style="text-align: center;">  <p>「入」</p> </div> <div style="text-align: center;">  <p>「切」</p> </div> </div> <p>おまかせ運転ランプも点滅→点灯します。</p> <div style="text-align: center;">  <p> おまかせ</p> </div>
<p>ホコリ／PM2.5 センサーの感度 (低め／通常／高め)</p> <p>ご購入時の設定：通常</p> <p>ホコリ／PM2.5センサーの感度を「低め／通常／高め」に設定できます。</p> <ul style="list-style-type: none"> ●「低め」はセンサーが反応しにくく、「高め」はセンサーが反応しやすくなります。 	<p>運転中、停止中どちらでも操作できます。</p> <p> を約5秒間長押しし、「ピッ」と音が鳴ったら</p> <p> を押したまま</p> <p> を押す</p>	<p>  を離す</p> <p>現在の設定に合わせて、風量ランプが点滅→点灯します。</p> <div style="display: flex; justify-content: space-around;"> <div style="text-align: center;">  <p>「低め」</p> </div> <div style="text-align: center;">  <p>「通常」</p> </div> <div style="text-align: center;">  <p>「高め」</p> </div> </div>

手順

3

電源 を押して設定を変える※

押すごとに「通常」と「低め」が切り換わります。

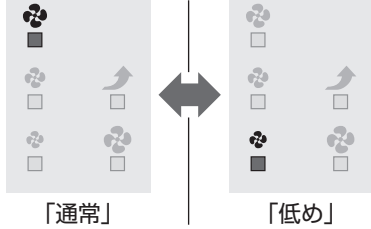

ストリーマ出力「低め」設定の場合

	設定	ストリーマ
風量	しずか、弱	停止
	標準、強、ターボ	運転
コース	衣類乾燥、よる衣類乾燥、水de脱臭	運転
	風量自動、花粉、のど・はだ、サーキュレーター	風量により変化します
	節電	停止

4

表示切換 を押す

「ピッ」と音が鳴り、設定した風量ランプと花粉コースランプが点滅します。

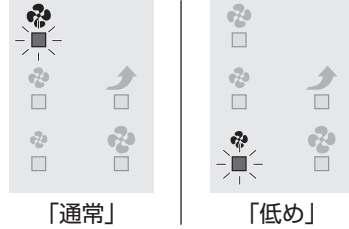

5

電源 を押して設定を変える※

押すごとに「入」と「切」が切り換わります。

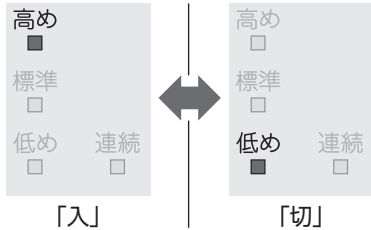

おまかせ を押す

「ピッ」と音が鳴り、設定したしつど設定ランプとおまかせ運転ランプが点滅します。

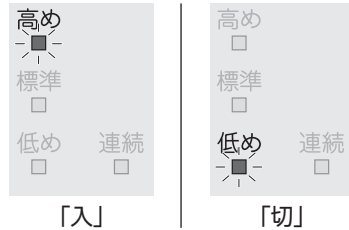

おまかせ

電源 を押して設定を変える※

押すごとに「低め」「通常」「高め」に切り換わります。

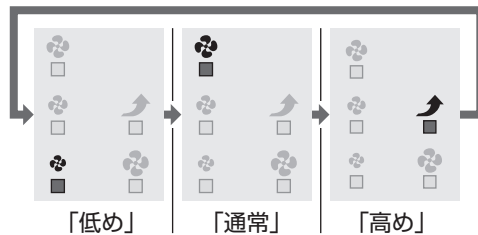

風量 を押す

「ピッ」と音が鳴り、設定した風量ランプが点滅します。

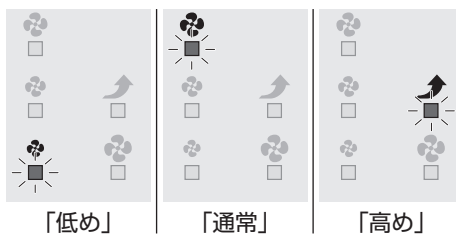

ランプが点滅した状態で、一度電源プラグを抜き、5秒以上待ってから、もう一度電源プラグを差し込む。これで設定完了です。

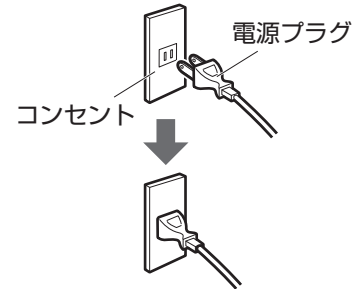

- この操作を行わないと通常運転モードには戻りません。
- 設定した内容は電源プラグを抜いても記憶されます。

※設定を変えてもランプが切り換わらない場合、電源プラグを抜き、5秒以上待ってから電源プラグを差し込んで、もう一度最初から操作してください。

はじめに

まず使ってみる(基本)























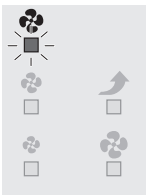

もっと便利に(応用)

設定を変える(機能設定)

お手入れ

困ったとき

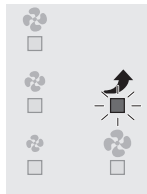
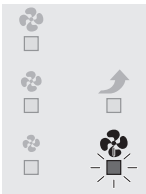
設定を変える

機能内容	1	2
<p>おまかせ運転・節電コースのみはり運転モード (入/切)</p> <p>ご購入時の設定：入</p> <p>みはり運転モード中に送風ファンが停止している間は、センサーの感度が低下します。センサーの感度を低下させたくないときは「切」にしてください。</p> <ul style="list-style-type: none"> ●「切」にするとみはり運転を行いません。 	<p>運転中、停止中どちらでも操作できます。</p> <p> を約5秒間長押しし、「ピッ」と音が鳴ったら</p> <p> を押したまま</p> <p> を押す</p>	<p>  を離す</p> <p>現在の設定に合わせて、節電コースランプが点滅→点灯、または消灯します。</p> <p> 「入」  「切」</p> <p>しつど設定ランプも点滅→点灯します。</p> <p> 高め <input type="checkbox"/></p> <p> 標準 <input type="checkbox"/></p> <p> 低め <input type="checkbox"/>  連続 <input type="checkbox"/></p>
<p>風量自動の風量範囲 (4段階/3段階)</p> <p>ご購入時の設定：4段階</p> <p>風量自動コース/のど・はだコース/おまかせ運転時の運転音が気になるときは「4段階」から「3段階」に切り換えてください。</p> <ul style="list-style-type: none"> ●風量範囲 4段階：「しずか」「弱」「標準」「強」 3段階：「しずか」「弱」「標準」 	<p>運転中、停止中どちらでも操作できます。</p> <p> を約5秒間長押しし、「ピッ」と音が鳴ったら</p> <p> を押したまま</p> <p> を押す</p>	<p>  を離す</p> <p>現在の設定に合わせて、風量ランプが点滅→点灯、または消灯します。</p> <p> 「4段階」  「3段階」</p> <p>風量自動コースランプも点滅→点灯します。</p> <p> 風量自動</p>
<p>水de脱臭コースの風量 (ターボ/強)</p> <p>ご購入時の設定：ターボ</p> <p>水de脱臭コースの加湿運転時の風量を設定します。風量「ターボ」または「強」を設定できます。</p>	<p>運転中、停止中どちらでも操作できます。</p> <p> を約5秒間長押しし、「ピッ」と音が鳴ったら</p> <p> を押したまま</p> <p> を押す</p>	<p>  を離す</p> <p>現在の設定に合わせて、風量ランプが点滅→点灯、または消灯します。</p> <p> 「ターボ」  「強」</p> <p>水de脱臭コースランプも点滅→点灯します。</p> <p> 水de脱臭</p>

手順

3

電源 を押して設定を変える※

押すごとに「入」と「切」が切り換わります。

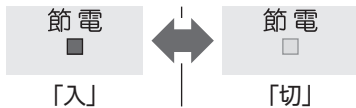

4

コース を押す

「ピッ」と音が鳴り、節電コースランプ（「入」の場合のみ）としつど設定ランプが点滅します。

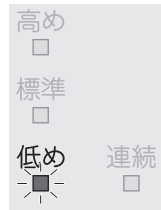

5

コース を押して設定を変える※

押すごとに「4段階」と「3段階」が切り換わります。

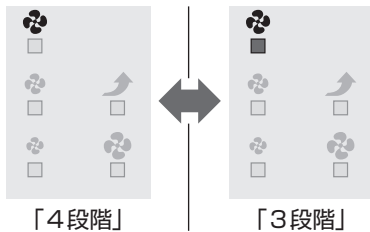

表示切換 を押す

「ピッ」と音が鳴り、風量ランプ（「3段階」の場合のみ）と風量自動コースランプが点滅します。

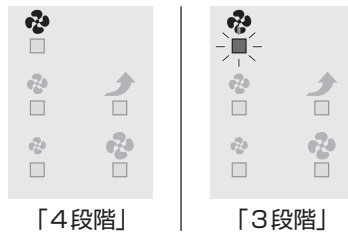

電源 を押して設定を変える※

押すごとに「ターボ」と「強」が切り換わります。

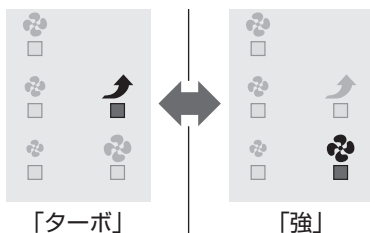

運転切換 を押す

「ピッ」と音が鳴り、設定した風量ランプと水de脱臭コースが点滅します。

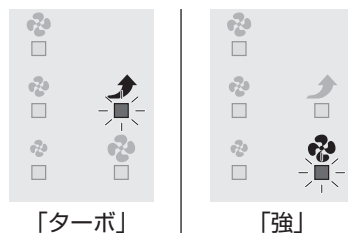

ランプが点滅した状態で、一度電源プラグを抜き、5秒以上待ってから、もう一度電源プラグを差し込む。これで設定完了です。

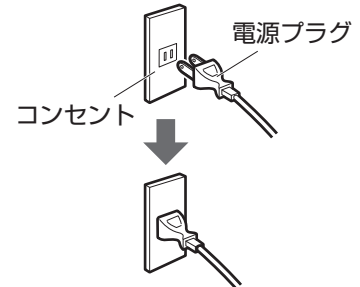

- この操作を行わないと通常運転モードには戻りません。
- 設定した内容は電源プラグを抜いても記憶されます。

※設定を変えてもランプが切り換わらない場合、電源プラグを抜き、5秒以上待ってから電源プラグを差し込んで、もう一度最初から操作してください。

はじめに

まず使ってみる(基本)











もっと便利に(応用)

設定を変える(機能設定)

お手入れ

困ったとき

設定を変える

機能内容	1	2
<p>給水ランプ点灯時の 風量「しずか」 (入／切)</p> <p>ご購入時の設定：入</p> <p>給水ランプ点灯時に風量「しずか」にさせたくないときは「切」にしてください。</p>	<p>運転中、停止中どちらでも操作できます。</p> <p> を約5秒間 長押しし、「ピッ」と 音が鳴ったら</p> <p> を押したまま</p> <p> を押す</p>	<p>  を離す</p> <p>現在の設定に合わせて、花粉コース ランプが点滅→点灯、または消灯します。</p> <p> 「入」  「切」</p> <p>加湿空清ランプも点滅→点灯します。</p> <p> 加湿空清</p>
<p>給水・満水ランプ点灯時の お知らせ音 (入／切)</p> <p>ご購入時の設定：入</p> <p>給水・満水ランプ点灯時のお知らせ音が気になる ときは「切」にしてください。</p> <ul style="list-style-type: none"> ●就寝時などに便利な機能です。 ●異常をお知らせするアラームは消せません。 	<p>運転を停止した状態で、 を約3秒間押す</p> <p> を約3秒間押すごとに切り換わります。</p> <p> 「入」：点灯</p> <p> 「切」：点滅</p>	

手順

3

 を押して設定を変える※

押すごとに「入」と「切」が切り換わります。

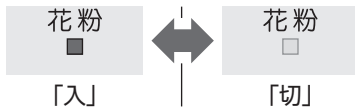

4

 を押す

「ピッ」と音が鳴り、花粉コースランプ（「入」の場合のみ）と加湿空清ランプが点滅します。

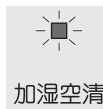

5

ランプが点滅した状態で、一度電源プラグを抜き、5秒以上待ってから、もう一度電源プラグを差し込む。これで設定完了です。

コンセント



- この操作を行わないと通常運転モードには戻りません。
- 設定した内容は電源プラグを抜いても記憶されます。

約5秒間、点滅または点灯後に消灯したら設定完了です。

- お知らせ音「切」に設定後、電源プラグを抜くと、お知らせ音「入」に戻ります。必要な場合は再度設定してください。

※設定を変えてもランプが切り換わらない場合、電源プラグを抜き、5秒以上待ってから電源プラグを差し込んで、もう一度最初から操作してください。

はじめに

まず使ってみる(基本)

もっと便利に(応用)

設定を変える(機能設定)

お手入れ

困ったとき

お手入れ



警告

お手入れの前には必ず運転を停止し、電源プラグを抜く。
(感電やけがの原因)

■お手入れ早見表

お手入れの際の各部品の取外し・取付けかたは、「運転前の準備」を参照してください。▶15~18ページ

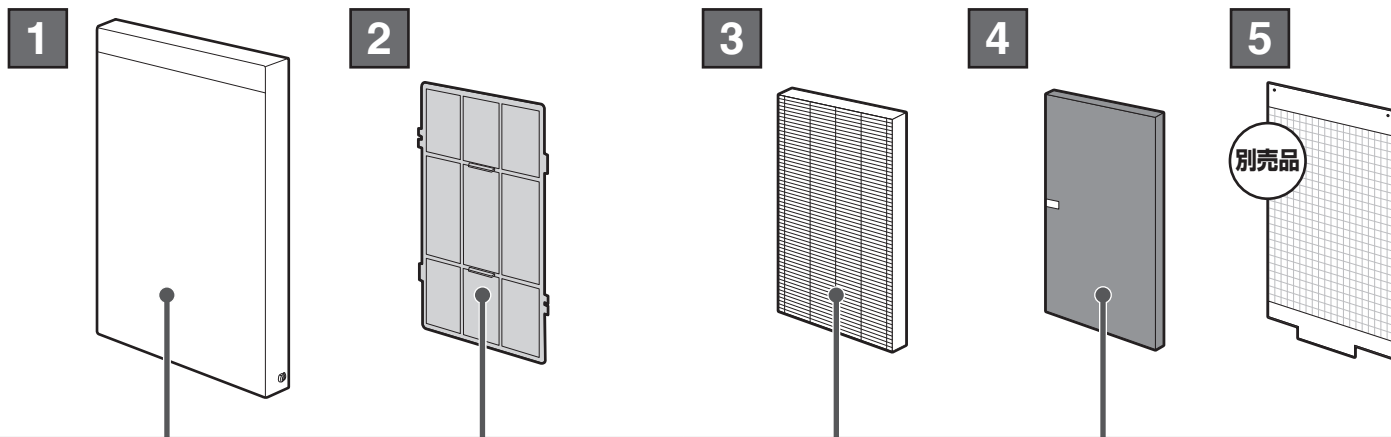

1 前面パネル・本体	2 プレフィルター	3 集塵フィルター	4 脱臭フィルター
<p>水洗い不可</p> <p>汚れが気になるとき ふき取り</p> <ul style="list-style-type: none"> ●水で湿らせたやわらかい布などで汚れをふき取る。 ●汚れがひどいときは、台所用中性洗剤を含ませた布で汚れをふき取る。 ●硬いタワシなどを使用しない。(傷の原因) 	<p>水洗い不可</p> <p>約2週間に1度 掃除機 水洗い</p> <ul style="list-style-type: none"> ●掃除機でホコリを吸い取った後、取り外して水洗いし、日陰でよく乾かす。 ●汚れがひどいときは、やわらかいブラシや台所用中性洗剤で洗い、洗剤が残らないように十分すすぎ洗いをしてから日陰でよく乾かす。 	<p>水洗い不可</p> <p>新聞紙などを敷くと周りが汚れません。</p> <p>汚れが気になるとき 掃除機</p> <p>約10年を目安に 交換</p> <p>▶41ページ</p> <ul style="list-style-type: none"> ●水洗いはしない。 <p>フィルターが破損して、穴が開くなどした場合、ホコリがフィルターを通りぬげるため、集塵性能が低下します。</p>	<p>水洗い不可</p> <p>表面が部分的に白く見える場合がありますが、脱臭性能、使用上ともに問題はありません。脱臭フィルターの粉で手が汚れることがあるため、手袋を着用してください。</p> <p>ニオイや汚れが気になるとき 掃除機</p> <ul style="list-style-type: none"> ●取り外して掃除機でホコリを軽く吸い取る。(取外し ▶18ページ)(取付け ▶15ページ) ●ニオイが気になる場合は、日陰で風にあてる。(約1日) ●表面をこすらない。 ●水洗いはしない。(水洗いすると型くずれして使用できなくなります。) ▶42ページ

前面パネルの取扱いについて

- 取り外した前面パネルは、表面を傷付けたり、裏面の突起部が破損しないように注意してください。
- 誤って破損した場合は、お買い上げの販売店またはお客様ご相談窓口にご相談ください。



警告

- 本体下部の穴の奥には触れない。(感電の原因)

5 バイオ抗体フィルター／チタンアパタイトフィルター **別売品**

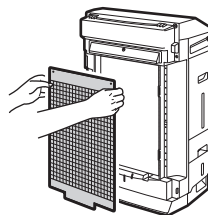

開封後 約1年で

交換

▶18ページ

6 ストリーマユニット



ストリーマランプが
点滅したら

つけおき ぶき取り

▶40ページ

警告

- ガソリン、ベンジン、シンナー、みがき粉、灯油、アルコールなどは使用しない。
(ひび割れや感電、引火の原因)
- 本体を水洗いしない。(感電や火災、故障の原因)

お願い

- 変色や変形を防ぐためにお守りください。
 - 洗剤を使用した場合は、洗剤が残らないようにふき取る。
 - お湯を使用する場合は、40℃以下にする。
 - 直射日光のあたる場所で乾かさない。
 - ドライヤーで乾かさない。●火であぶらない。
- 掃除機を使用する場合は、衝撃を与えないでください。(傷の原因)
- 本体に消臭剤などのスプレーを吹きかけたり、近くで使用しないでください。(故障の原因)

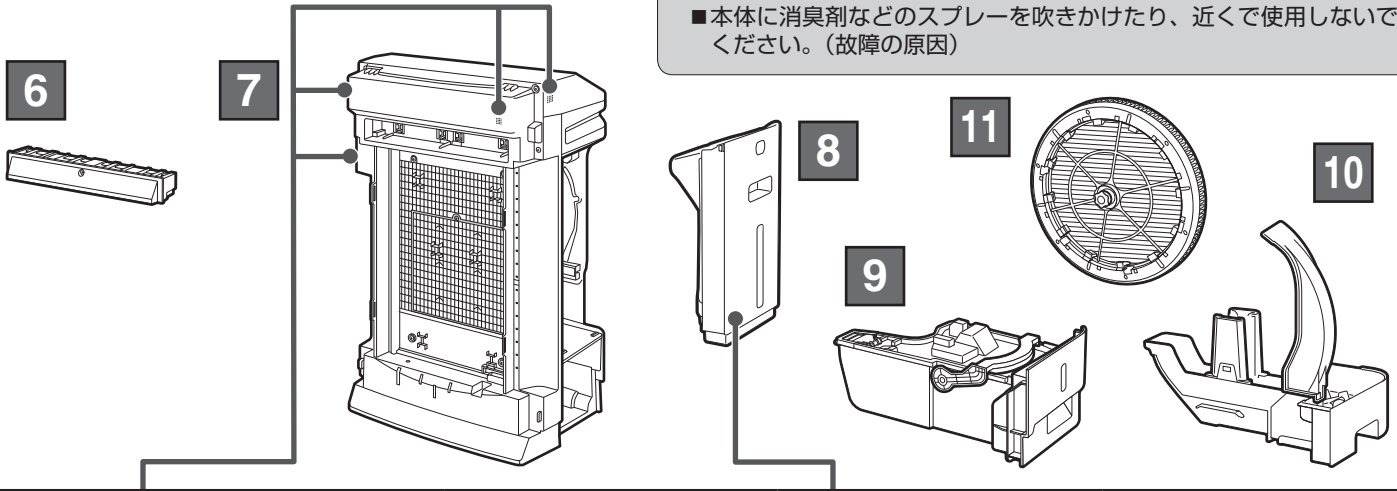

7 センサー用空気取入口・ホコリ/PM2.5センサー用レンズ

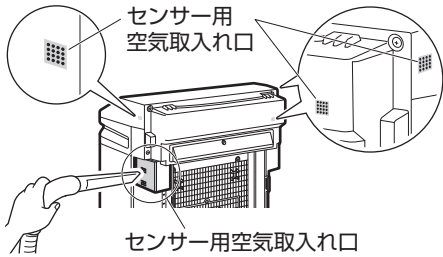

ホコリなどがたまったら 掃除機

- ① 前面パネルを外す。
- ② 掃除機のすきま用ノズルなどでホコリを吸い取る。

- ① 前面パネル、センサー用空気取入口のカバーを外す。

- ② レンズはライトなどで照らしても見えづらいため、内部左側に沿って乾いた綿棒で軽くこする。
周囲のホコリは掃除機のすきま用ノズルなどで吸い取る。

- ③ 確実にカバーを取り付ける。
(誤動作の原因)

約3カ月に1度 ふき取り

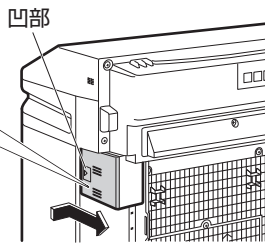

凹部を押さえながら、手前に引く

8 加湿タンク

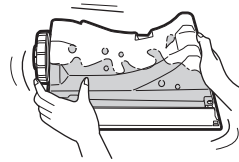

給水のたび 水洗い

加湿タンクの内側

- 加湿タンクに少量の水を入れ加湿タンクのキャップを締められた状態で、振り洗いする。
- 汚れが取れにくいときは、やわらかいブラシや薄めた台所用中性洗剤で洗い、洗剤が残らないように十分すすぎ洗いする。

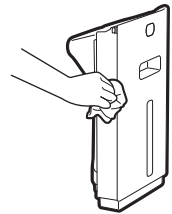

表面の汚れが気になるとき ふき取り

加湿タンクの表面

- 水で湿らせたやわらかい布などで汚れをふき取る。
- 汚れがひどいときは、台所用中性洗剤を含ませた布で汚れをふき取る。

9 除湿タンク

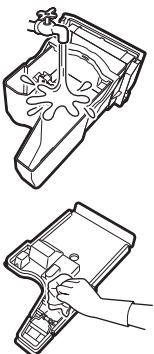

約1カ月に1度、
またはニオイや
汚れが気になるとき

水洗い

- 水洗いする。
- 汚れが取れにくいときは、やわらかいブラシや薄めた台所用中性洗剤で洗い、洗剤が残らないように十分すすぎ洗いする。

▶39ページ

10 加湿トレー

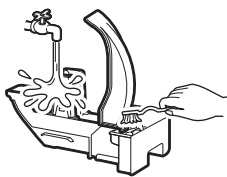

約1カ月に1度、
またはニオイや
汚れが気になるとき

水洗い

▶36ページ

11 加湿フィルターユニット

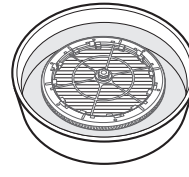

約1カ月に1度、または
ニオイや汚れが気になるとき

つけおき

1シーズンに1回、または水あか
(白や茶色)が取れにくいとき

クエン酸によるつけおき

約10年を目安に

交換

▶36, 37ページ

はじめに

まず使ってみる(基本)

もっと便利に(応用)

設定を変える(機能設定)

お手入れ

困ったとき

お手入れ

警告

お手入れの前には必ず運転を停止し、電源プラグを抜く。
(感電やけがの原因)

加湿トレーと加湿フィルターユニットの取外しかた

1 加湿タンクを取り外す。▶17ページ

2 加湿トレーを引き出し、加湿フィルターユニットを取り外す。

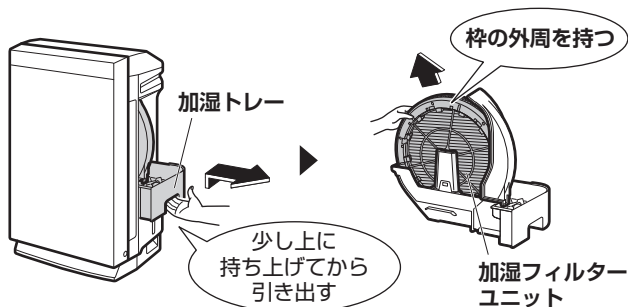

- 水が入っている場合がありますので、ゆっくり引き出してください。
- 持ち運ぶときは、加湿トレーの下部を持ってください。

お手入れのしかた (詳しくは右記をご覧ください。)

加湿トレーと加湿フィルターユニットの取付けかた

1 加湿トレーと加湿フィルターユニットを取り付ける。

① 加湿フィルターユニットを取り付ける

② 加湿トレーを奥まで押し込む

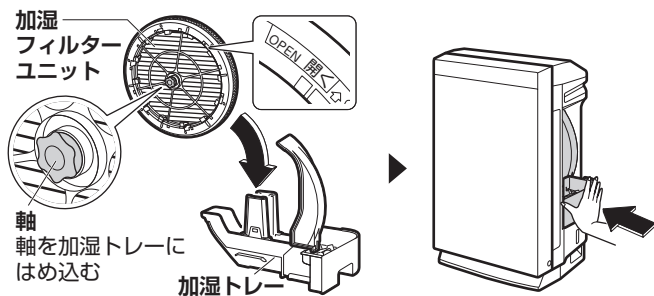

- 加湿フィルターユニットは、イラストの向きに取り付けてください。逆向きに取り付けると、加湿トレーが外れなくなったり、加湿性能低下、異音の原因になります。

2 加湿タンクを取り付ける。▶17ページ

加湿トレー 水洗い

約1カ月に1度、またはニオイや汚れが気になるとき

水洗いする。

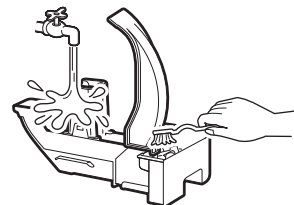

- 細部の汚れは、やわらかい布やブラシで落とす。
- 水あかで汚れている部分は、クエン酸を溶かしたぬるま湯または水に浸したやわらかい布やブラシで水あかを取り除く。(この際、銀イオンカートリッジにはかからないようご注意ください。)
- 最後に水で洗い流す。
- クエン酸は薬局・薬店で買い求められます。

お知らせ

- ご使用の水質や環境により、加湿トレーにたまった水が水あかなどにより変色することがあります。その場合もお手入れしてください。

お願い

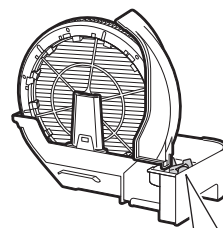

フロート

- 取り外さない。加湿運転ができなくなります。

銀イオンカートリッジ

- 取り外さない。
- クエン酸や重曹でお手入れしない。ヌメリ抑制の効果が得られなくなります。

フロートがトレーから外れた場合

- ① フロートの突起部を、トレーの突起部に載せる
- ② フロート突起部側の軸を、トレーの穴に差し込む
- ③ 軸をトレーの穴に差し込む

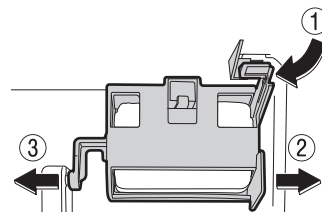

- トレーに水を入れ、フロートが浮くことを確認してください。
- 確認後、必ず水を捨ててから、加湿トレーを本体に取り付けてください。

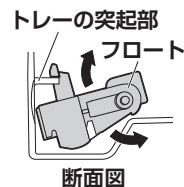

加湿トレーや加湿フィルターが汚れているとニオイがする場合がありますので、定期的にお手入れしてください。



加湿フィルターユニット **つけおき**

約1カ月に1度、またはニオイや汚れが気になるとき

ぬるま湯(約40℃以下)または水につけおきする。

- 部分的な汚れが気になるときは、やわらかいスポンジで軽くこすり洗います。

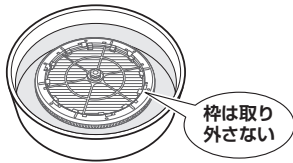

1シーズンに1回、または水あか(白や茶色)が取れにくいとき

1 クエン酸を溶かしたぬるま湯(約40℃以下)または水につけおきする。(約2時間)

- 汚れが気になるときは、つけおき時間を延長する。

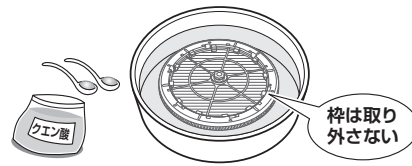

使用量：水3Lに対して、クエン酸大さじ2杯

- クエン酸は薬局・薬店で買い求められます。

2 水ですすぐ。

水あかが付着したまま運転すると加湿量の低下や、水漏れの原因になります。1シーズンに1回はクエン酸を使ってお手入れしてください。

加湿フィルターユニットお手入れ時の注意

- 加湿フィルターは力を加えて洗わないでください。(型くずれの原因)
- ブラシを使ったり、強くこすったりしないでください。
- つけおき後は、ニオイの発生や変色を防ぐため、キレイな水で十分にすすぎ洗いしてください。(変色してもご使用上問題はありません。)

お知らせ

- お手入れ後は、ぬれたままでもご使用できます。
- 長期間使用しないときは、日陰でよく乾かしてから取り付けてください。
- ご使用環境により加湿フィルターの汚れかたは異なります。吹出口からニオイがしたり、加湿量(水の減りかた)が少なくなったと感じたときは、お手入れすることをおすすめします。

加湿フィルターユニットのニオイや汚れが取れにくいとき

クエン酸でお手入れしてもニオイが取れない場合は、次の内容にしたがってお手入れしてください。ただし、中性洗剤・重曹でのお手入れで抗菌効果が低下する場合があります。

- 台所用中性洗剤や重曹を溶かしたぬるま湯(約40℃以下)または水につけおきする。(約30~60分)つけおき後は、水ですすぐ。

台所用中性洗剤



使用量：洗剤の注意書きをご覧ください。

重曹



使用量：水1Lに対して、重曹大さじ2杯

はじめに

まず使ってみる(基本)

もっと便利に(応用)

設定を変える(機能設定)

お手入れ

困ったとき

お手入れ

⚠ 警告

お手入れの前には必ず運転を停止し、電源プラグを抜く。
(感電やけがの原因)

加湿フィルター 交換

約10年※を目安に交換

交換時期について

- 交換時期は、使いかたや設置場所により異なります。交換の目安は、1日8時間で1年に6ヵ月使用し、定期的にお手入れした場合で約10年となります。加湿フィルターの汚れが落ちないときや、加湿量(水の減りかた)が少なくなったと感じたときは交換してください。

1 加湿フィルターを取り外す。

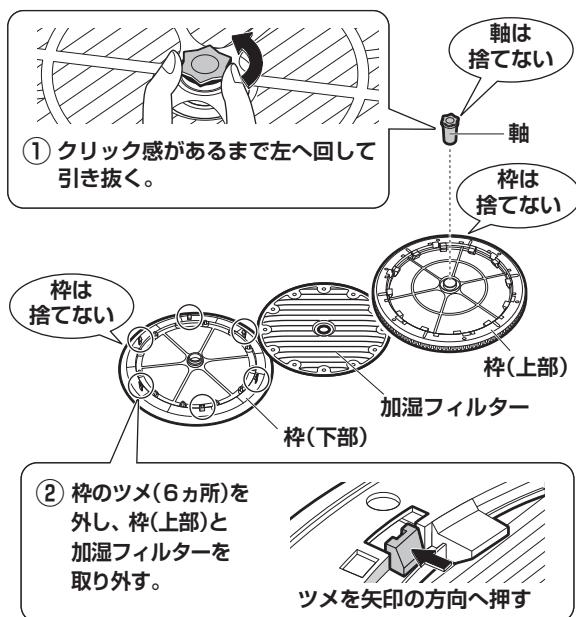

ひしゃくについて

- 枠(上部)に衝撃を与えると、裏側のひしゃくが外れることがあります。ひしゃくが外れたまま運転をすると、加湿性能が低下します。
- 図を参考に取り付けてください。

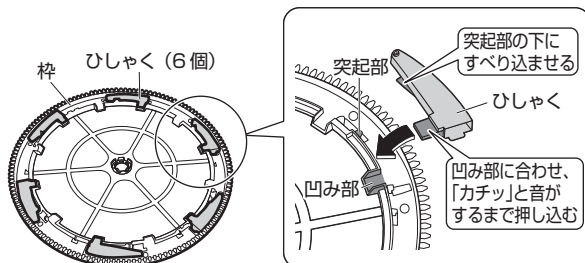

ご購入と廃棄について

- 「別売品」をご参照ください。▶52ページ

2 新しい加湿フィルターを枠(下部)に取り付ける。

(加湿フィルターは表裏の区別があります。)

- 枠(下部)にある突起部(12カ所)と加湿フィルターの穴(12カ所)を合わせる。
(正しく取り付けられていないと水漏れの原因)

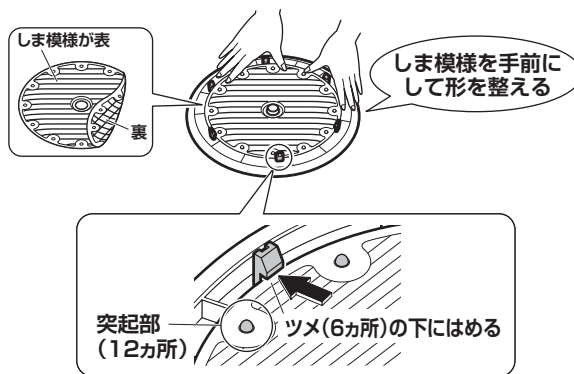

3 枠(上部)と軸を取り付ける。

- ① 枠のツメ(6カ所)をはめる。
- ② 軸を差し込み、押し込みながら右へ回す。

※定格加湿能力に対し加湿能力が50%に落ちるまでの期間

除湿タンクの取外しかた

1 除湿タンクを取り外し、水を捨てる。

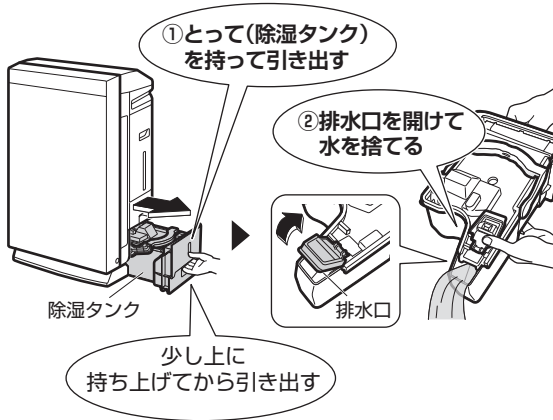

2 除湿タンクのふたを取り外す。

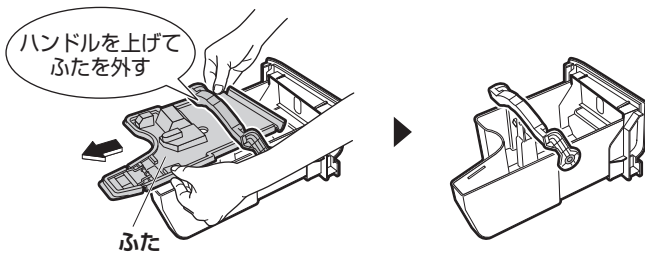

お手入れのしかた (詳しくは右記をご覧ください。)

除湿タンクの取付けかた

1 除湿タンクのふたを取り付け、除湿タンクを取り付ける。

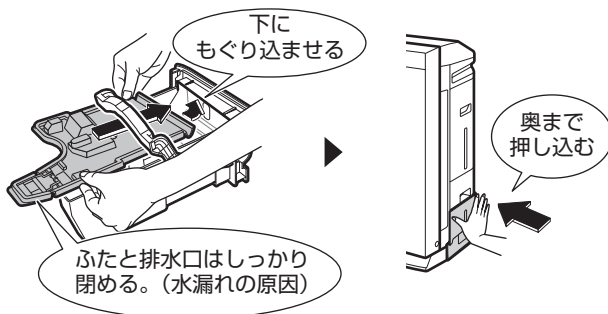

- 除湿タンクが正しく取り付けられていないと除湿運転できません。

除湿タンク 水洗い

約1カ月に1度、またはニオイや汚れが気になるとき

水洗いする。

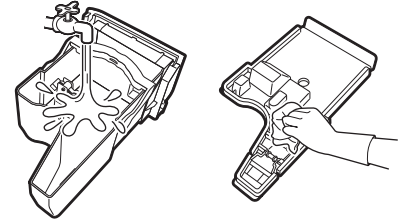

- 細部の汚れは、やわらかい布やブラシで落とす。
- 汚れが取れにくいときは、やわらかいブラシや薄めた台所用中性洗剤で洗い、洗剤が残らないように十分水で洗い流す。

おしらせ

- ご使用の水質や環境により、除湿タンクに溜まった水があかなどにより変色することがあります。その場合もお手入れしてください。

お願い

- フロート
- 取り外さない。除湿運転ができなくなります。

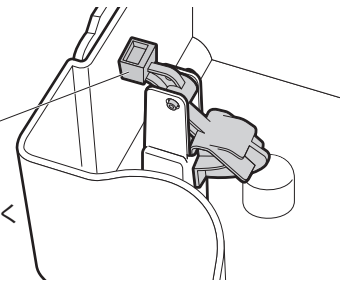

フロートがタンクから外れた場合

- 図を参考に取り付けてください。取り付け後、フロートがスムーズに動くことを確認してください。

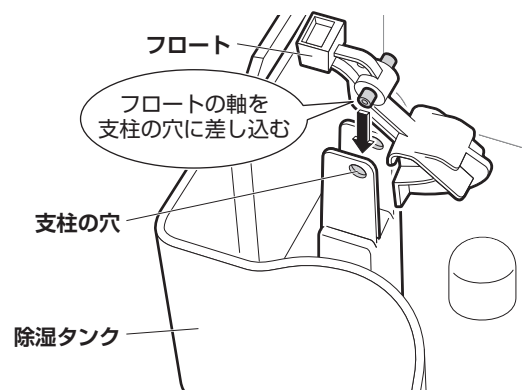

- トレーに水を入れたときにフロートが浮いてきたら、正しく取り付けられています。

お手入れ

警告

お手入れの前には必ず運転を停止し、電源プラグを抜く。
(感電やけがの原因)

ストリーマユニット つけおき ふき取り

ストリーマランプが点滅したら（汚れが気になる場合はストリーマランプが点滅していなくてもお手入れしてください。）

- 1 電源プラグを抜く。
- 2 前面パネルを取り外す。▶15ページ
- 3 ストリーマユニットを取り外す。

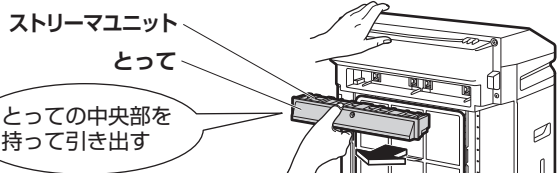

4 めるま湯または水につけおきする。(約1時間)

- 必ず浴室や台所のシンクなど、ぬれても良い場所で行ってください。
- 汚れがひどいときは、台所用中性洗剤を溶かしたぬるま湯または水につけおきしてください。



台所用中性洗剤は洗剤の注意書きで決められた量で使用してください。

5 布またはやわらかいブラシや綿棒などで汚れを落とす。

注意

ふき取りやこすり洗いの際は、ゴム手袋を使用する。
(金属部やストリーマユニットの針で手を切る原因)

- つけおき後、乾く前に行く。
- 布などのせんいクズが残らないようにしてください。(誤作動の原因)
- 粉末洗剤やアルカリ性・酸性洗剤を使用したり、硬いたワシなどでこすらないでください。
(変形や破損、金属部のサビの原因)
- ネジは外さないでください。(故障の原因)



ゴム手袋
使用

布



綿棒

ふき取る

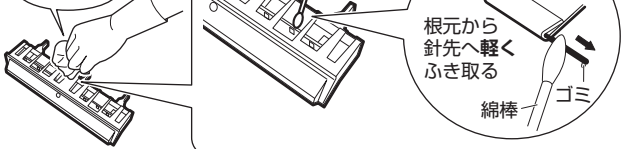

- 綿棒またはやわらかい布で内側の樹脂部や金属部の汚れを落としてください。
- 針にゴミが付着している場合は、綿棒などのやわらかいものに水や台所用中性洗剤をしみ込ませて軽くふき取ってください。

注意

針を強くふかない。(針が変形・破損し性能低下の原因)

6 水洗いして、風通しの良い日陰で乾かす。(約1日)

- 洗剤が残っていると、お手入れ後もストリーマランプが点滅することがありますので、十分に水洗いしてください。
- 直射日光にあてると樹脂部が変色、変形することがあります。
- 少しでも水分が残っていると、お手入れ後もストリーマランプが点滅することがありますので、日陰でよく乾かしてください。

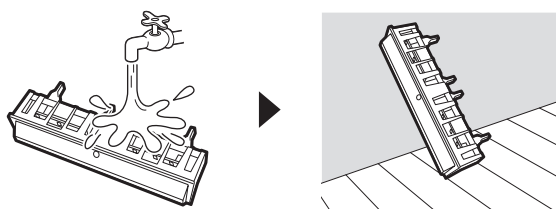

7 ストリーマユニットを取り付ける。

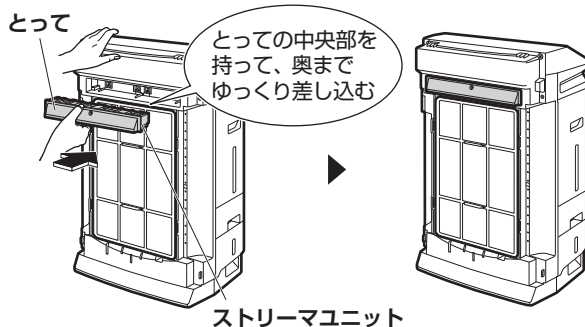

8 前面パネルを取り付ける。▶16ページ

お知らせ

- 本体にストリーマユニットを取り付けていない状態で運転すると、安全上は問題ありませんが、性能が低下します。ストリーマユニットを取り付けてからご使用ください。

集塵フィルター 掃除機 交換

汚れが気になるとき

水洗い不可 掃除機でホコリを軽く吸い取る。

- フィルターは破れやすいので、十分に注意してください。

フィルターが破損して、穴が開くなどした場合、ホコリがフィルターを通りぬけるため、集塵性能が低下します。

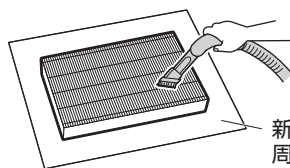

新聞紙などを敷くと
周りが汚れません。

約10年を目安に交換

ご購入と廃棄について

- 「別売品」をご参照ください。▶52ページ

交換時期について

- 交換時期は、使いかたや設置場所により異なります。交換の目安は、タバコを1日5本吸うご家庭で毎日使用した場合で、約10年となります。空気の汚れが多いところでご使用の場合は、交換時期が早くなります。効果がなくなってきたときは交換してください。

1 電源プラグを抜く。

2 前面パネルとプレフィルターを取り外す。▶15ページ

3 集塵フィルターを取り外す。

- 本体下部の凹みに指を入れ、集塵フィルターを浮かせて取り外す。

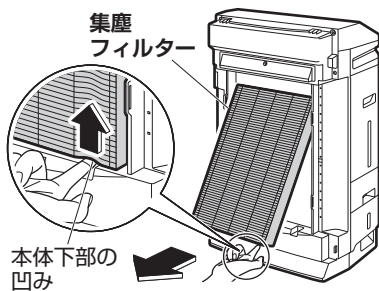

4 新しい集塵フィルターを取り付ける。

- 脱臭フィルターが取り付けられていることを確認してください。

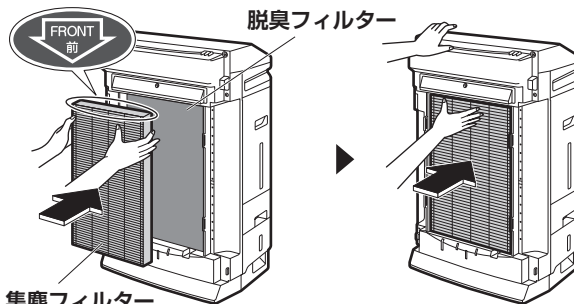

集塵フィルター
集塵フィルターには方向性があります。
フィルター上部の表示を確認して取り付けてください。

5 プレフィルターと前面パネルを取り付ける。▶16ページ

6 本体裏のラベルに油性ペンで使用開始年/月を記入する。

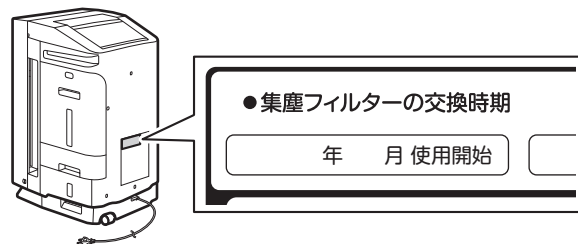

長期間使用しないときは

1 電源プラグを抜く。

2 加湿タンクと除湿タンク、加湿トレーの水を捨て、お手入れをする。▶35~37, 39ページ

3 本体内部を日陰でよく乾かす。

- 水で洗った部品は、特によく乾かす。
(水気が残っていると、カビの発生の原因)

4 吹出口などにホコリが入らないように、ポリ袋などをかぶせ、湿気の少ないところに立てて保管する。

- (逆さにしたり、横倒しにして保管すると、故障の原因)

加湿、除湿運転を使用しないときは(シーズンオフなど)

1 電源プラグを抜く。

2 加湿タンクと除湿タンク、加湿トレーの水を捨て、お手入れをする。▶35~37, 39ページ

3 本体内部を日陰でよく乾かす。

- 水で洗った部品は、特によく乾かす。
(水気が残っていると、カビの発生の原因)

空気清浄運転のみを行う場合は、電源プラグをコンセントに差し込んで、運転してください。

よくあるご質問

お問い合わせの前に
まずご確認ください。



Q: 加湿空気清浄運転中に蒸気が見えないのですが…

A: 水を沸とうさせて蒸気を出す方式ではなく、加湿フィルターに風をあてて気化させる方式のため、蒸気は見えません。

Q: 加湿空気清浄運転中に吹き出す風が冷たいのですが…

A: 加湿フィルターに含まれる水が気化するときに空気中の熱をうばうため、吸い込んだ空気より少し低い温度の風が吹き出します。

Q: 加湿しているのに湿度が上がらないのですが…

A: 設置するお部屋の広さや状態によっては、湿度が上がりにくくなることがあります。設定湿度を「高め」または「連続」にし、風量設定を強くしてご使用ください。また加湿フィルターユニットが汚れていると性能が低下します。定期的にお手入れしてください。

▶35~37ページ

Q: ホコリ/PM2.5センサーの感度が悪いようなのですが…

A: ホコリ/PM2.5センサー用レンズが汚れていると感度が悪くなる場合がありますので、定期的にお手入れしてください。▶35ページ

また、お部屋の広さによりホコリ/PM2.5センサーの反応時間が異なります。

ホコリ/PM2.5センサーの感度の設定にしたがって調節してください。▶28, 29ページ

「ターボ」など風量強い場合は、ホコリ/PM2.5センサーの反応が悪くなる場合があります。

風量が強く、ホコリ/PM2.5センサーに到達する前にホコリが吸込口から吸い取られるため、異常ではありません。

Q: 脱臭フィルターは水洗いできますか？交換は必要ですか？

A: 水洗いできません。(水洗いすると型くずれして使用できなくなります) 水洗いしてしまった場合は、お買い上げの販売店またはお客様ご相談窓口にご相談ください。

本体から取り外し、掃除機でホコリを吸い取ってください。交換の必要はありません。

ニオイが気になる場合は、日陰で風にあててください。(約1日) ▶34ページ

Q: 集塵フィルターは水洗いできますか？

A: 水洗いできません。(集塵フィルターの性能低下の原因) 汚れがひどい場合は掃除機でホコリを吸い取る、または交換してください。▶34, 41ページ

Q: 集塵フィルターがすぐ黒くなるのですが…

A: 集塵性能は変わりませんが、気になる場合は交換してください。▶41ページ

Q: 連続運転はできますか？

A: 連続で運転できます。定期的に運転を停止してお手入れしてください。

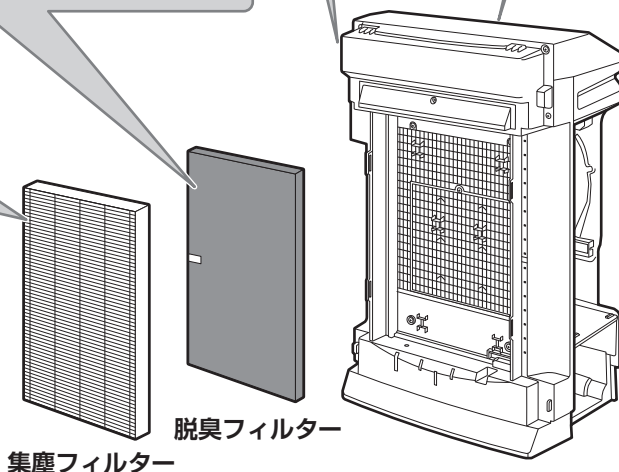

前面表示ランプ



Q: ストリーマランプが点滅中も使用して問題ないですか？

A: 安全のためストリーマユニットへの電気の供給をストップしますので、性能が低下します。

ストリーマユニットをお手入れし、ストリーマランプが点滅しなくなってからご使用ください。

▶34, 35, 40ページ

Q: 加湿トレーに付いている銀イオンカートリッジは交換しなくても良いのですか？

A: 銀イオンカートリッジは約10年間交換不要です。

銀イオン
カートリッジ
ヌメリ抑制に
効果があります。

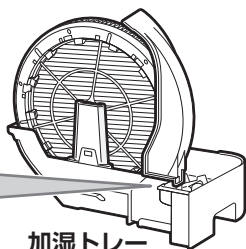
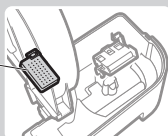

加湿トレー

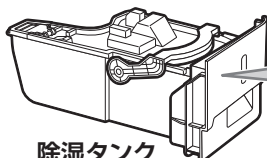

除湿タンク

Q: 除湿空気清浄運転では部屋全体を冷やしませんか？

A: エアコンと違い冷房機能はありません。むしろ、運転中に熱を発生するため、室内温度は約2℃~約4℃上昇することがあります。

Q: 除湿空気清浄運転中に除湿タンクに水が溜まらないのですが…

A: 室内温度・湿度が低いときは、除湿性能が低下します。冬季など室内温度が低いときは、湿度が高くても除湿タンクに水が溜まりにくくなります。

Q: 除湿空気清浄運転中に音が大きくなるのですが…

A: コンプレッサーの運転音、冷媒の循環する音です。音がしたり止まったりしますが、湿度をコントロールするため異常ではありません。

表示ランプがこんなときは

お知らせランプと各部のランプが点灯・点滅している

以下の内容にしたがって対応してください。

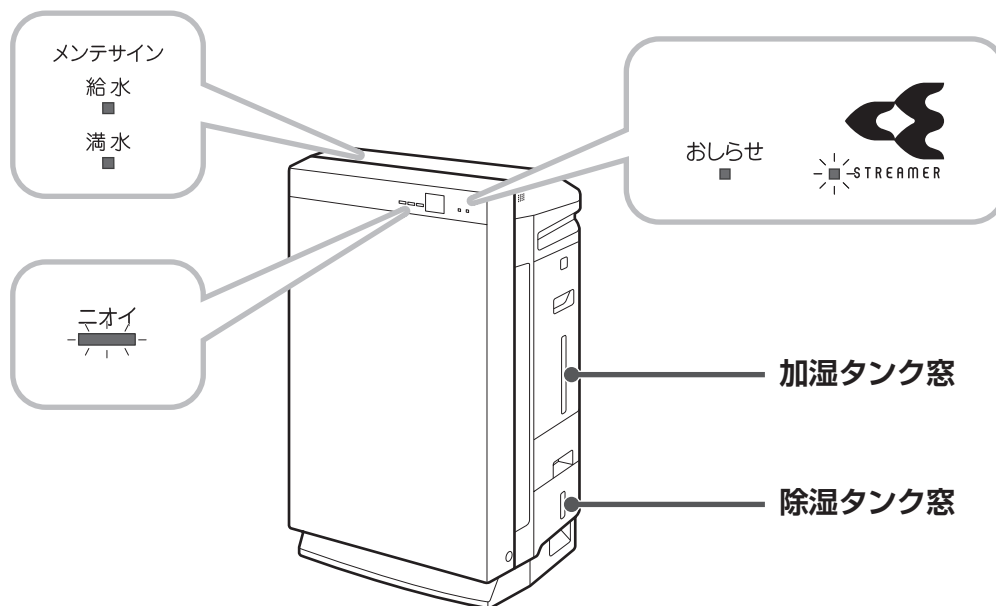

ランプの点灯・点滅	対応	参照ページ
 <ul style="list-style-type: none"> ●おしらせランプが点灯 ●ストリーマランプが点滅 	ストリーマユニットが汚れています。 清掃してください。	▶34, 35, 40ページ
  <ul style="list-style-type: none"> ●おしらせランプが点灯 ●給水ランプが点灯 ●加湿タンク窓が点滅 	加湿空気清浄運転中に加湿タンクの水がなくなりました。 加湿タンクに水を入れてください。	▶17ページ
  <ul style="list-style-type: none"> ●おしらせランプが点灯 ●満水ランプが点灯 ●除湿タンク窓が点滅 	除湿空気清浄運転中に除湿タンクが満タンになりました。 除湿タンク内の水を捨ててください。	▶39ページ
  <ul style="list-style-type: none"> ●おしらせランプが点灯 ●給水ランプが点滅 	加湿タンクが外れています。 加湿タンクを正しく取り付けてください。	▶17ページ
  <ul style="list-style-type: none"> ●おしらせランプが点灯 ●満水ランプが点滅 	除湿タンクが外れています。 除湿タンクを正しく取り付けてください。	▶39ページ
  <ul style="list-style-type: none"> ●おしらせランプが点灯 ●ニオイセンサーランプが点滅 	脱臭フィルターが外れています。 脱臭フィルターを正しく取り付けてください。	▶15ページ

表示ランプがこんなときは

現在しつどランプにエラーコードが出ている（おしらせランプとともに点滅）

電源プラグを抜き、5秒以上待ってから、もう一度電源プラグを差し込んで運転してください。
それでもエラーコードが出るときは、手順にしたがって対応を行ってください。

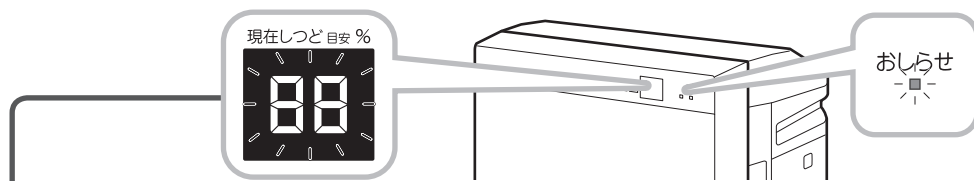

エラーコード	原因	対応
A0	本体が大きく傾いたり、倒れたりしている可能性があります。	本体を水平な場所に設置し、 [電源] を押してください。 それでも解決しない場合はお買い上げの販売店またはお客様ご相談窓口にご相談ください。
A1	電気部品が故障しています。	お買い上げの販売店またはお客様ご相談窓口にご相談ください。
A4		
C9		
CC		
J3		
C4	プレフィルタースタックにホコリがたまっていますか？	ホコリがたまっていない場合 電気部品が故障しています。
	吸込口がふさがっていますか？	ホコリがたまっている場合 電源プラグを抜いてプレフィルタースタックのお手入れ後、再運転してください。 ▶34ページ
		吸込口がふさがっていない場合 電気部品が故障しています。
		吸込口がふさがっている場合 吸込口をふさいでいる障害物の撤去後、再運転してください。
A6	前面パネル、プレフィルタースタック、集塵フィルター、加湿フィルターユニット、加湿トレー、加湿タンク、除湿タンクは取り付けられていますか？ 部品を取り外して運転すると点滅する場合があります。	部品の付け忘れがない場合 電気部品が故障しています。
	プレフィルタースタックにホコリがたまっていますか？	部品の付け忘れがある場合 電源プラグを抜いて部品を付け直してから、再運転してください。
	吹出口がふさがっていますか？	ホコリがたまっていない場合 電気部品が故障しています。
		ホコリがたまっている場合 電源プラグを抜いてプレフィルタースタックのお手入れ後、再運転してください。 ▶34ページ
		吹出口がふさがっていない場合 電気部品が故障しています。
		吹出口がふさがっている場合 吹出口をふさいでいる障害物の撤去後、再運転してください。

故障かな？と思ったら

修理のご依頼やお問い合わせの前に、以下の内容を確認してください。

それでもまだ異常があるときは、**お買い上げの販売店またはお客様ご相談窓口** にご相談ください。

	こんなときは	ご確認ください
運転が止まる	運転が止まる	<ul style="list-style-type: none"> ●内部乾燥、衣類乾燥、よる衣類乾燥、水の脱臭運転をしていませんか？ →設定した時間が経過すると、運転を停止します。▶22, 24ページ
	運転中にファンが止まる	<ul style="list-style-type: none"> ●節電運転、おまかせ運転中、みはり運転モードになると送風ファンが運転と停止を繰り返します。▶19, 23ページ ●前面パネル、プレフィルター、集塵フィルター、加湿フィルターユニット、加湿トレイ、加湿タンク、除湿タンクは取り付けられていますか？ →正しく取り付けてください。▶15~17, 36, 39ページ ●プレフィルターにホコリがたまっていますか？ →お手入れをしてください。▶34ページ ●吹出口がふさがれていませんか？ →ふさいでいる障害物を取り除いてください。
	オートルーバーが動かない	<ul style="list-style-type: none"> ●オートルーバーに異物が挟まっていませんか？ →異物を取り除いてください。▶9ページ ●風量「しずか」が選択されていませんか？ →風量「しずか」が選択されている場合、オートルーバーは動きません。▶20ページ
音がなる	電源投入時、運転停止時、「カタカタ」「ジージー」という音	<ul style="list-style-type: none"> ●電源プラグを差し込んだときや運転停止したときに、オートルーバーの位置を決めるためにモーターが動く音です。故障ではありません。
	運転中、「ヒュー」「バサバサ」という音	<ul style="list-style-type: none"> ●プレフィルターにホコリがたまっていますか？ →お手入れをしてください。▶34ページ ●集塵フィルターが目詰りしていませんか？ →お手入れをしてください。▶34, 41ページ ご使用状況によっては、目詰りして寿命が短くなることがあります。▶8ページ お手入れをしても改善しない場合は、集塵フィルターを交換してください。▶41ページ
	除湿空気清浄または加湿空気清浄運転中、「カチッ」という音	<ul style="list-style-type: none"> ●除湿運転や加湿運転が運転/停止する際に「カチッ」と音が発生する場合があります。
	加湿空気清浄運転中、「ポコポコ」という音	<ul style="list-style-type: none"> ●加湿タンクの水が加湿トレイに供給される際に「ポコポコ」と音が発生する場合があります。
	加湿空気清浄運転中、「ピチャピチャ」という音	<ul style="list-style-type: none"> ●加湿フィルターに水がかかる音です。
	加湿空気清浄運転中、「ジリジリ」「グー」という音	<ul style="list-style-type: none"> ●加湿フィルターユニットが回転する際に発生する駆動音です。音が気になる場合は、本体の設置場所を変えてください。
	加湿空気清浄運転中、「ギシギシ」という音	<ul style="list-style-type: none"> ●加湿トレイや加湿フィルターユニットが汚れていませんか？ →加湿トレイや加湿フィルターユニットに水あかが付着すると音がすることがあります。お手入れをしてください。▶36, 37ページ
	除湿空気清浄運転中、「シュルシュル」「ゴーゴー」という音	<ul style="list-style-type: none"> ●冷媒の流れる音です。 運転が安定するまで冷媒の音がすることがあります。
	除湿空気清浄運転中、「ブーン」「ジー」という音	<ul style="list-style-type: none"> ●コンプレッサーの動いている音です。音がしたり止まったりしますが、湿度をコントロールするためで異常ではありません。
	除湿空気清浄運転中「チョロチョロ」という音	<ul style="list-style-type: none"> ●除湿タンクに水が落ちる音です。

はじめに

まず使ってみる(基本)

もっと便利に(応用)

設定を変える(機能設定)

お手入れ

困ったとき

故障かな？と思ったら

こんなときは

ご確認ください

音がする

運転中、「シュー」という音

- 運転中はストリーマユニットから「シュー」というストリーマ放電の音がします。使用条件により音が小さくなったり、音質が変わることがありますが異常ではありません。
気になる場合は、本体の設置場所を変えてください。

- ストリーマの出力を「低め」に設定することもできます。 ▶28, 29ページ

運転中、「パチパチ」「ジー」という音

- ストリーマユニットが確実に取り付けられていますか？

→ ストリーマユニットを奥まで差し込んでください。 ▶40ページ

- ストリーマユニットにホコリなどが付着していませんか？

→ お手入れをしてください。 ▶34, 35, 40ページ

運転音が大きい

- 集塵フィルターが正しく取り付けられていますか？

→ 正しく取り付けられていない場合、音が大きくなる場合があります。 ▶15ページ

表示ランプ

通信ランプが赤色のまま変化しない

- ルーターの電源が切れていませんか？

→ ルーターの電源を入れてください。

- 新しいルーターに替えませんでしたか？

→ 新しいルーターで再度接続設定を行ってください。 ▶26, 27ページ

- 電波の状態が悪い可能性があります。

→ ルーターを製品の近くに移動してください。

通信ランプが赤色で点滅する

- 電気部品が故障している可能性があります。

→  を押して通信ランプを消灯させてから、再度点灯させてください。

約3分後に再度点滅する場合は、電気部品が故障しています。

お買い上げの販売店またはお客様ご相談窓口にご相談ください。

給水ランプが点灯・消灯を繰り返す

- 給水ランプ点灯後も運転中の風量によっては、加湿トレー内に残った水が波打ち、フロートが動くことがあり、給水ランプが点灯・消灯を繰り返すことがあります。

(フロートの位置で給水ランプの点灯・消灯を制御しているためです。)

→ 運転を停止し、電源プラグを抜いてから、加湿タンクに水を入れてください。 ▶17ページ

ニオイセンサーランプが点滅する

- 脱臭フィルターが取り付けられていますか？

→ 脱臭フィルターを取り付けてください。 ▶15ページ

ホコリ/PM2.5センサーランプ、ニオイセンサーランプ、現在しつどランプが点灯しない

- 表示切換設定を「切」にしていませんか？

→ 表示切換設定を「切」にすると、前面表示ランプは点灯しません。 ▶21ページ

ストリーマユニットをお手入れしたのにストリーマランプが点滅する

- 電源プラグを抜いてからお手入れしましたか？

→ 電源プラグを抜き、5秒以上待ってからもう一度電源プラグを差し込んでください。

- ストリーマユニットが確実に取り付けられていますか？

→ ストリーマユニットを奥まで差し込んでください。 ▶40ページ

- ストリーマユニットにお手入れ時の水滴や洗剤、せんいクズが残っていませんか？

→ お手入れ後は、洗剤やせんいクズが残らないように十分水洗いし、完全に乾かしてください。

ホコリ/PM2.5センサーランプが橙色や赤色のまま変化しない

- ホコリ/PM2.5センサー用空気取入口にホコリがたまっていますか？

→ 空気取入口に付着したホコリを掃除機で吸い取ってください。 ▶35ページ

- ホコリ/PM2.5センサー用空気取入口のカバーが外れていませんか？

→ 確実にカバーを取り付けてください。 ▶35ページ

- ホコリ/PM2.5センサー用レンズが汚れていませんか？

→ 乾いた綿棒などでレンズの汚れをふき取ってください。 ▶35ページ

■運転中に誤作動したとき

運転中に雷などにより本体表示部が異常点灯したり、操作ができなくなったときは、一度電源プラグを抜き、5秒以上待ってからもう一度電源プラグを差し込んで運転してください。

こんなときは

ご確認ください

表示ランプ

水を入れたのに
給水ランプが点灯する

- 加湿トレーが確実に取り付けられていますか？
→奥まで本体に押し込んでください。▶36ページ
- 加湿トレー内のフロートが動かなくなっていますか？
加湿トレー内のフロートは正しく取り付けられていますか？
→フロートを正しく取り付け、スムーズに動くことを確認してください。▶36ページ

ニオイがするのに
ニオイセンサーランプが
青色になっている

- 電源プラグを差し込んだときにニオイが多量に発生していませんか？
→電源プラグを差し込んでから最初の約1分間をニオイセンサー感度の基準とします。▶11ページ
空気がキレイなとき(ニオイがないとき)に電源プラグを抜き、5秒以上待ってからもう一度電源プラグを差し込んで運転すると、ニオイセンサー感度の基準を修正できます。

ストリーマランプが
点灯しない場合がある

- ストリーマ出力を「低め」に設定していませんか？
→「低め」に設定すると風量によりストリーマの運転状態が変化するため、それに合わせてストリーマランプの点灯状態も変化します。▶28, 29ページ
- 節電コース運転をしていませんか？
→みはり運転モード中は、ストリーマランプが点灯しません。▶23ページ
- 前面パネルが外れていませんか？
→前面パネルが確実に取り付けられているか確認してください。▶16ページ

湿度表示

現在しつどの表示がいつも高い

- 本体を窓際や冷たい風があたるところに設置していませんか？
→本体の周辺のみ湿度が高くなっている可能性があります。
本体の設置場所を変えてください。
- 北側にあるお部屋や、洗面所などの水回りに近いお部屋には湿気がこもりやすいため、湿度が高い場合があります。

お部屋の湿度計と本体の
湿度表示が異なる

- 同じお部屋でも、空気の流れにより温度・湿度にむらが生じるためです。
湿度表示は目安として使用してください。

空気清浄機能

清浄効果が得られない

- 風の行きわたらないところに設置していたり、周囲に障害物はありませんか？
→お部屋全体に風が行きわたる障害物のない場所を選んでください。
- プレフィルター、集塵フィルターが汚れていませんか？
→お手入れをしてください。▶34, 41ページ

吹出口からニオイがする

- 脱臭フィルター、加湿フィルター、加湿トレーが汚れていませんか？
→お手入れをしてください。▶34~38ページ
- 加湿トレーの残水は給水のたびに捨ててください。
- 空気清浄運転時は加湿タンク、加湿トレーの水を捨ててください。
- 除湿タンクの水は長期間溜めないでください。
- ストリーマ放電中またはアクティブプラズマイオン放出中は、微量のオゾンが発生するため、吹出口からニオイがすることがありますが、ごくわずかであり、健康に支障はありません。
- 多人数での喫煙、焼肉などで一時的に室内にニオイが多量に発生していませんか？
→運転していると徐々にニオイがなくなります。
- 本体を他のお部屋へ移動しましたか？
→もとのお部屋のニオイがする場合があります。
ニオイがなくなるまで運転を行ってください。
- お部屋に常時ニオイを発生させるものはありますか？
(塗装、新しい家具、壁紙、スプレー類、化粧品、薬品)
→常時発生し続けているニオイは取り切れないため、お部屋の換気を併用していただくか、風通しの良いお部屋でニオイがなくなるまで運転を行ってください。
本体に消臭剤などのスプレーを吹きかけたり、近くで使用しないでください。

はじめに

まず試してみる(基本)

もっと便利に(応用)

設定を変える(機能設定)

お手入れ

困ったとき

故障かな？と思ったら

こんなときは

ご確認ください

加湿機能

加湿空気清浄運転中、
湿度が上がらない

- 加湿タンクは取り付けられていますか？
正しく取り付けられていないとおしらせランプが点灯し、給水ランプが点滅します。
→加湿タンクを正しく取り付けてください。▶17ページ
- 室内や屋外の湿度が低いときやお部屋の壁材・床材などが乾燥しているとき、お部屋の気密性が低い場合などは、目標湿度に到達しにくいことがあります。
- 適用床面積より広いお部屋で使用していませんか？▶53ページ
- 湿度の設定が「低め」または「標準」になっていませんか？
風量の設定が「しずか」または「弱」になっていませんか？
→設定湿度を「高め」または「連続」にし、風量設定を強くして使用してください。▶20ページ
- プレフィルターが汚れていませんか？
→お手入れをしてください。▶34ページ

加湿タンクに水を入れたのに
加湿しない

加湿タンクの水が減らない

- 気化式加湿のため、湿度が高いときや寒い日は、水の減りかたはゆっくりになります。
- お部屋の湿度が加湿モードの目標湿度に達すると、加湿運転を停止します。
- 加湿フィルターユニットは正しく取り付けられていますか？
→加湿フィルターユニットを正しく取り付けてください。▶36ページ
- 加湿フィルターユニットや加湿フィルターに水あかや汚れが付着していませんか？
→加湿フィルターに水あかや汚れが付着していると性能が低下します。
水質によって加湿フィルターの汚れかたは異なり、性能が低下する場合があります。加湿フィルターのお手入れをしてください。▶35～38ページ
- 給水ランプが点灯していませんか？
→加湿トレーが正しく取り付けられていません。
加湿トレーを取り付けなおしてください。▶36ページ
- フロートは正しく取り付けられていますか？
→フロートを正しく取り付けてください。▶36ページ

加湿空気清浄運転中、
湿度が高くなっても
運転が止まらない

- 室内や屋外の湿度が高いときやお部屋の壁材・床材などが水分を含んでいるとき、お部屋の気密性が高い場合などは、目標湿度を上回ることがあります。
- 設定湿度が「連続」になっていませんか？
→湿度の設定を変更してください。▶20ページ
- 直射日光や暖房器具の温風が本体に直接あたっていませんか？
→直接あたらない場所へ移動してください。
- 加湿運転時も空気清浄運転を行います。加湿空気清浄運転時に設定した湿度になると、加湿運転は停止しますが、空気清浄運転は続きます。

■運転中に誤作動したとき

運転中に雷などにより本体表示部が異常点灯したり、操作ができなくなったときは、一度電源プラグを抜き、5秒以上待ってからもう一度電源プラグを差し込んで運転してください。

こんなときは

ご確認ください

加湿機能

加湿空気清浄運転していないのに、加湿タンクの水が減る

- 空気清浄運転または除湿空気清浄運転のみでも、加湿タンクに水が入っている場合は、気流による自然蒸発でわずかに加湿し、加湿タンクの水が減ります。空気清浄運転または除湿空気清浄運転のみ使用される場合は、加湿タンクおよび加湿トレーの水を捨ててから使用してください。▶17, 36ページ

吹出口から水がとんでくる

- 前面パネル、プレフィルター、集塵フィルター、脱臭フィルター、加湿フィルターは正しく取り付けられていますか？
→ 正しく取り付けてください。▶15, 16, 36~38ページ
- 加湿フィルターを枠から外して交換したときに、形を整えて取り付けましたか？加湿フィルターの表裏をまちがえて取り付けいていませんか？
→ 正しく取り付けてください。▶38ページ

加湿運転時に設定どおりの風量にならない

- お好みの風量を選択中でも、給水ランプが点灯すると、風量「しずか」になります。風量「しずか」にさせたくない場合は、設定を変更してください。▶32, 33ページ
(ニオイ・ホコリの度合いによっては、風量「しずか」にならないことがあります。)
- 加湿空気清浄運転開始時や、空気清浄運転や除湿空気清浄運転から加湿空気清浄運転に変更したときは、製品保護のため、約10分間風量を抑えた運転になります。
→ 故障ではありません。

除湿機能

温風が出る

- 除湿した空気は凝縮器(熱交換器)を通して暖められた後に吹き出されるため、温風になります。
→ 故障ではありません。(冷房機能はありません。)▶2ページ

除湿タンクに水が溜まらない(除湿量が少ない)

- 室内温度・湿度が低くなっていませんか？
室内温度・湿度が低いときは、除湿性能が低下します。冬季など室内温度が低いときは、湿度が高くてもタンクに水が溜まりにくくなります。
→ 故障ではありません。▶19ページ
- 室内温度が高くなっていませんか？
室内温度が高いとき、一時的に送風運転となり除湿量が少なくなる場合があります。
→ 故障ではありません。▶19ページ

除湿空気清浄運転中、湿度が下がらない

- 除湿タンクは取り付けられていますか？
正しく取り付けられていないと満水ランプが点滅します。
→ 除湿タンクを正しく取り付けてください。▶39ページ
- 室内や屋外の湿度が高いときやお部屋の壁材・床材などが水分を含んでいるとき、お部屋の気密性が低い場合などは、目標湿度に到達しにくいことがあります。
- 適用床面積より広いお部屋で使用していませんか？▶53ページ
- 石油ストーブなど、水蒸気が出るものを使用していませんか？
- 湿度の設定が「高め」または「標準」になっていませんか？
風量の設定が「弱」または「標準」になっていませんか？
→ 設定湿度を「低め」または「連続」にし、風量設定を強くして使用してください。▶20ページ
- プレフィルターが汚れていませんか？
→ お手入れをしてください。▶34ページ

除湿空気清浄運転中、湿度が低くなくても運転が止まらない

- 設定湿度が「連続」になっていませんか？
→ 湿度の設定を変更してください。▶20ページ
- 除湿運転時も空気清浄運転を行います。除湿空気清浄運転時に設定した湿度になると、除湿運転は停止しますが、空気清浄運転は継続します。

はじめに

まず使ってみる(基本)

もっと便利に(応用)

設定を変える(機能設定)

お手入れ

困ったとき

故障かな？と思ったら

こんなときは

ご確認ください

除湿機能	除湿タンクの水を捨てたのに満水ランプが点灯する	<ul style="list-style-type: none"> ● 除湿タンク内のフロートが外れていませんか？ → フロートを取り付けてください。 ▶39ページ ● 除湿タンク内のフロートが水あかで動かなくなっていないですか？ → ブラシなどで水あかを取り除いてください。 ▶39ページ
	除湿タンクを取り付けたのに満水ランプが点滅する	<ul style="list-style-type: none"> ● 除湿タンクのふたは取り付けられていますか？ → 除湿タンクのふたを正しく取り付けてください。 ▶39ページ ● 除湿タンクは奥まで押し込まれていますか？ → 奥まで押し込んでください。
	除湿タンク内に水または蒸発した跡がある	<ul style="list-style-type: none"> ● 出荷前に工場で行う除湿テストによる残水、または水の蒸発した跡です。(異常ではありません。)
	除湿空気清浄運転を行ったとき、除湿タンクに少量の黒い粉が入っている	<ul style="list-style-type: none"> ● 最初に除湿空気清浄運転を行ったとき、まれに製品内のホコリが水と一緒に流れてくることがあります。使用していくうちになくなります。(異常ではありません。)

衣類乾燥機能	洗濯物がなかなか乾かない	<ul style="list-style-type: none"> ● 室内温度が低くなっていませんか？ → 冬場など室内温度が低いと洗濯物の水分が蒸発しにくいので洗濯物が乾きません。 暖房器具との併用をおすすめします。 ▶19, 24ページ ● 湿った空気がお部屋に入ってきていませんか？ → なるべくお部屋を閉め切った状態で使用してください。 ● 洗濯物を重ねたり、間隔を詰めて干していませんか？ → 洗濯物を干す間隔を空けて、全体的に風をあてると効果的です。 ● 除湿タンクが満水になっていませんか？ → 除湿タンクの水を捨ててください。
--------	--------------	--

その他	本体で操作していないのに運転する 本体で操作していないのに停止する	<ul style="list-style-type: none"> ● ほかの人がスマートフォンで操作していませんか？ ● Daikin Smart APPでウィークリータイマーが設定されていないですか？ → 本体の 通信入/切 を押して通信ランプを消灯させると、スマートフォンでの操作とウィークリータイマーを無効にできます。
	ストリーマユニットの金属部分にこげたような跡がある	<ul style="list-style-type: none"> ● ストリーマ放電の跡で異常ではありません。
	ストリーマ放電の音がしなくなった	<ul style="list-style-type: none"> ● ストリーマユニットの針先が汚れていませんか？ → お手入れをしてください。 ▶34, 35, 40ページ ● ストリーマの出力を「低め」に設定していませんか？ ▶28, 29ページ

■運転中に誤作動したとき

運転中に雷などにより本体表示部が異常点灯したり、操作ができなくなったときは、一度電源プラグを抜き、5秒以上待ってからもう一度電源プラグを差し込んで運転してください。

こんなときは

ご確認ください

その他

床に水がこぼれている

- 本体を傾けませんでしたか？
→ 傾けると水がこぼれることがあります。
本体を移動するときは、運転を停止し、加湿タンク、加湿トレーおよび除湿タンクの水を捨ててください。
- 加湿タンクのキャップは正しく、確実に締められていますか？
→ キャップがゆるんでいたり、傾いた状態で固定されていると、水が漏れることがあります。しっかり締めて使用してください。
- 除湿タンク内のフロートが外れていませんか？
→ フロートを取り付けてください。 ▶39ページ
- 加湿フィルターに水あかが大量に付着していませんか？
→ 水あかが付着していると水が漏れるおそれがあります。
お手入れをしてください。 ▶35～38ページ

テレビの画面が乱れる

- テレビ・ラジオが本体の2m以内に設置されていたり、室内アンテナを本体の近くで使用していませんか？
- テレビ・ラジオの電源コード、アンテナケーブルが本体の近くに配線されていませんか？
→ テレビ・ラジオ・アンテナから本体をできるだけ離してください。

はじめに

まず使ってみる(基本)

もっと便利に(応用)

設定を変える(機能設定)

お手入れ

困ったとき

保証とアフターサービス／別売品

必ずお読みください

保証について

- この製品には保証書が付いています。
- 保証書には販売店で所定事項を記入してお渡ししますので、記載事項をお確かめのうえ、大切に保管してください。

保証期間…購入日から1年

ただし冷媒系統部分については3年です。

- 保証期間内に無料修理を依頼される場合は、販売店にご連絡のうえ、修理に際して「保証書」を必ずご提示ください。ご提示のない場合は、保証期間中であってもサービス料をいただくことがありますので、保証書は大切に保管してください。
- 保証期間中であっても有料となることがあります。
- 保証書は再発行いたしませんので取扱いにご注意ください。

修理を依頼される時

- 42～51ページ** にしたがって調べていただき、それでも異常があるときは、必ず運転を停止し電源プラグを抜いて、お買い上げの販売店またはお客様ご相談窓口にご連絡ください。

ご連絡いただきたい内容

1. 品名 除加湿空気清浄機
2. 機種名／製造番号(本体参照)
3. お買い上げ年・月・日
4. 異常内容(できるだけ具体的に)
5. お名前・ご住所・電話番号

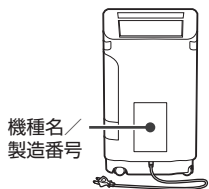

補修用性能部品の保有期間について

- 除加湿空気清浄機の補修用性能部品の保有期間は製造打ち切り後6年です。
- 補修用性能部品とは、その製品の機能を維持するために必要な部品のことです。

保証期間経過後の修理について

- 修理によって機能が維持できる場合はお客様のご要望により有料修理いたします。

フロンについて



この家庭用除加湿空気清浄機にはCO₂(温暖化ガス)143kgに相当するフロン類が封入されています。地球温暖化防止のため修理・廃棄等に当たっては冷媒フロン類の適切な処理が必要です。お住まいの地域の方法に従い廃棄してください。フロン類に関するお問い合わせはお客様ご相談窓口までお願いします。

別売品

お買い上げの販売店またはウェブサイトからお申し込みください。
<https://ec.daikinaircon.com/betubai2/index.html>
 右記QRコードからもウェブサイトをご覧いただけます。



交換用 集塵フィルター (1個) 品番：KAFP092A4	交換用 加湿フィルター(枠なし) (1枚) 品番：KNME098A4	バイオ抗体フィルター (1枚) 品番：KAF092A4	チタンアパタイトフィルター (1枚) 品番：KAFC092A4
<ul style="list-style-type: none"> ●約10年を目安に交換 ●ホコリや花粉をキャッチします。 	<ul style="list-style-type: none"> ●約10年を目安に交換 ●加湿空気清浄運転時に水を気化させて加湿します。 	<ul style="list-style-type: none"> ●開封後、約1年で交換 ●冬季など特に空気が乾燥してウイルスが繁殖しやすい時期にご使用いただく専用フィルターです。 	<ul style="list-style-type: none"> ●開封後、約1年で交換 ●菌やウイルス全般が気になるときにご使用いただく専用フィルターです。

- 各部品が汚れたまま使用すると
 - ・空気清浄効果が得られません。
 - ・脱臭効果が得られません。
 - ・ニオイが発生することがあります。
- フィルターはお住まいの地域のゴミ分別方法にしたがって処分してください。
 - ・集塵フィルター…材質：ポリエステル／ポリプロピレン
 - ・加湿フィルター…材質：ポリエステル
 - ・バイオ抗体フィルター…材質：ポリエステル／レーヨン系不織布
 - ・チタンアパタイトフィルター…材質：PET／ビニロン系不織布

仕様

機種名	ACZ70X-T												
電源	単相 100V 50/60Hz												
運転モード	空気清浄					加湿空気清浄					除湿空気清浄		
	ターボ	強	標準	弱	しずか	ターボ	強	標準	弱	しずか	強	標準	弱
消費電力(W)	88	32 ※1	18 ※1	10 ※1	8 ※1	90	34 ※1	20 ※1	12 ※1	11 ※1	205/220	200/215	200/215
運転音(dB)	54	46	39	28	18	54	46	39	30	25	44	41	38
風量(m ³ /min)	7.2	4.8	3.5	2.2	1.0	7.2	4.8	3.5	2.2	1.7	4.3	3.9	3.5
加湿量(mL/h) ※2	— ※3					680 ※4					— ※3		
除湿量(L/日) ※2	—					—					8/9 ※5		
適用床面積(畳)	— ※6					— ※7					— ※8		
	32					木造住宅和室 プレハブ住宅洋室					11 18		
外形寸法(mm)	H690×W415×D360												
質量(kg)	23 (加湿タンク、除湿タンクが空の状態)												
加湿タンク容量(L)	約3												
除湿タンク容量(L)	約3												
電源コード長さ(m)	2												

コース	衣類乾燥	よる衣類乾燥
電源	単相100V 50Hz/60Hz	
消費電力(W)	205/220	200/215
運転音(dB)	44	38
風量(m ³ /min)	4.3	3.5

●「/」で示されている数値は、左が50Hz、右が60Hzです。その他は共通です。

●停止のときもマイコンを動かせるため、約1ワット(通信「切」時)の電力を消費します。

※1. ルーバー「停止」、通信「切」時

※2. 風量設定およびご使用環境により、加湿量および除湿量は異なります。

※3. 加湿タンクに水が入っている場合は、加湿タンクの水が減りわずかに加湿します。

※4. 加湿量は、室内温度20℃、相対湿度30%を維持し続けたときの1時間あたりの値です。(風量「ターボ」、設定湿度「連続」時)

※5. 除湿量は、室内温度27℃、相対湿度60%を維持し続けたときの1日(24h)あたりの値です。(風量「強」、設定湿度「連続」時)

※6. 適用床面積の数値はJEM1467に基づく数値です。(風量「ターボ」時)

※7. 適用床面積の数値はJEM1426に基づく数値です。(風量「ターボ」、設定湿度「連続」時)

※8. 適用床面積の数値はJEM1411に基づく数値です。(風量「強」、設定湿度「連続」時)

室内温度20℃、湿度30%で運転したときの加湿量

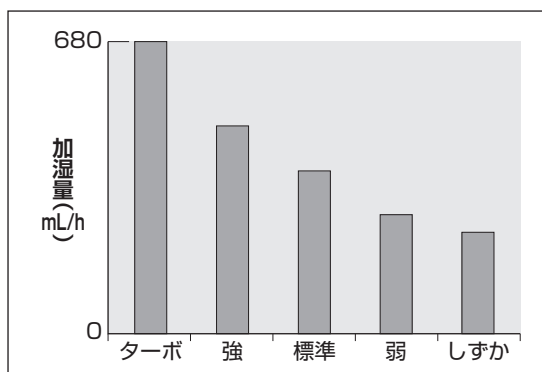

室内温度27℃、湿度60%で運転したときの除湿量

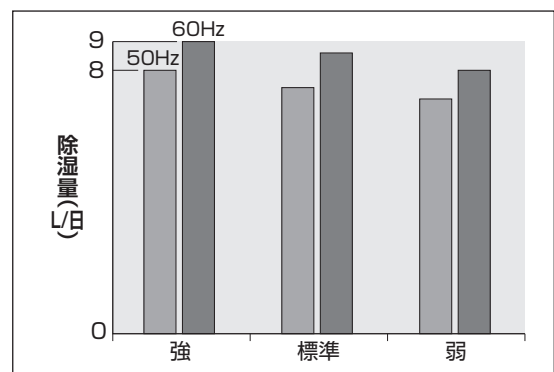

はじめに

まず使ってみる(基本)

もっと便利に(応用)

設定を変える(機能設定)

お手入れ

困ったとき

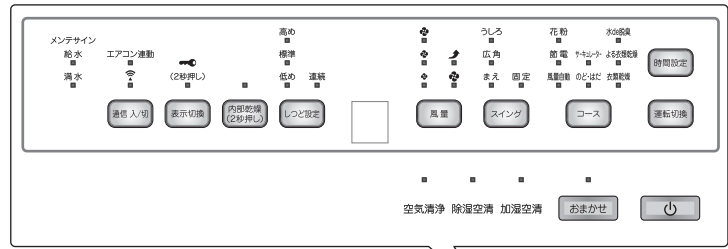

ランプと音でお知らせします。

運転を開始するとき…ピピッ
 設定を変更したとき…ピッ
 運転を停止するとき…ピー
 使用できないとき……ピッピッピッ
 お知らせ………ピーッピーッピーッ

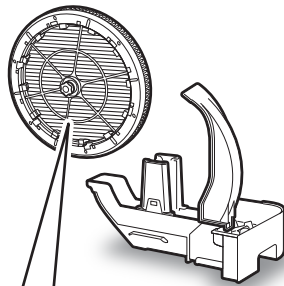
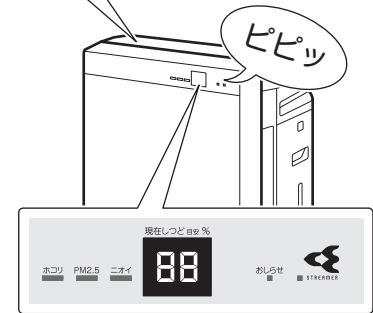

しま模様が表

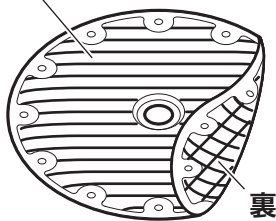

加湿フィルターには表裏があります。

効率よく加湿タンクの水を吸い上げてお部屋の湿度を上手に調整します。



持ち上げて移動させる場合はご注意ください。

- 安全上、必ず2人以上で運んでください。
- 必ず、本体のとってを持って運んでください。(落下によるけがの原因)
- 加湿タンク、加湿トレー、除湿タンクのとってを持って持ち上げないでください。

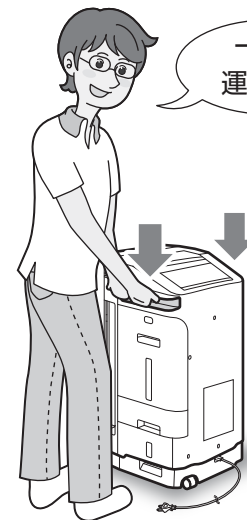

MEMO

お客様ご相談窓口 / ご愛用者登録

お客様ご相談窓口のご案内

修理依頼やお問い合わせの前に、本書の「よくあるご質問」「故障かな?と思ったら」をご確認ください。

修理依頼、製品・技術に関するお問い合わせ、部品のご購入などは、お買い上げの販売店または下記窓口へ

WEBから



- 故障診断、よくあるご質問、動画でサポートをご覧いただけます。
- 簡単・便利に修理依頼、リモコン・フィルターのご購入ができます。

ダイキンコンタクトセンター

検索

WEB受付の流れ

修理依頼内容を入力

ご訪問日の確認・登録

受付完了メールが届く

ご訪問

お電話から

フリーダイヤル **0120-88-1081**

FAXから

フリーダイヤル **0120-07-0881**

非通知設定の方は、最初に186をダイヤルいただき発信番号の通知をお願いしております。



24時間365回、安心つながる。

お客様総合窓口 **コンタクトセンター**

2007

ご愛用者登録をお願いします

特典

当社会員制サイト「CLUB DAIKIN」にご購入の製品を登録いただくと、製品に関するサポート情報をスムーズにご確認いただけます。

詳しくはこちら → <https://www.clubdaikin.jp/>
(右記 QR コードからも登録ページを参照できます。)

登録には機種名、製造番号が必要です。
保証書または製品に記載されている機種名、製造番号をご入力ください。
製品にあるQRコードを読み取っていただくと、機種名、製造番号を入力する必要がなく簡単にご登録いただけます。

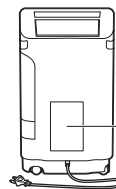

機種名/製造番号 QRコード

QRコードは株式会社デンソーウェーブの登録商標です

長年ご使用になる除加湿空気清浄機の点検は定期的に!

愛情点検



あこ
この
りま
よう
せん
な
か?
状
は

- スイッチを入れても運転しない場合がある。
- コードを動かすと通電したり、しなかったりする。
- 運転中に異常な音や振動がする。
- 本体ケースが変形していたり異常に熱い。
- こげ臭いニオイがする。
- その他の異常や故障がある。

ご使用中止

故障や事故防止のため、必ずお買い上げの販売店に点検・修理をご相談ください。

除加湿空気清浄機の補修用性能部品の保有期間は製造打ち切り後6年です。

ダイキン工業株式会社

本社 〒530-8323 大阪市北区中崎西二丁目4番12号 梅田センタービル
東京支社 〒108-0075 東京都港区港南二丁目18番1号 JR品川イーストビル

ご購入店名	電話
ご購入年月日	年 月 日

バーコードは製造用コードです。



3P613575-1B

* 3 P 6 1 3 5 7 5 0 1 D *

M19B335A(2011) HT